

令和5年6月市議会定例会

参 考 資 料

焼 津 市

令和5年6月市議会定例会

参 考 資 料 目 次

議案番号	件 目	頁
認第7号	専決処分事件の報告及び承認について（焼津市税条例の一部を改正する条例の制定について）	1
認第8号	専決処分事件の報告及び承認について（焼津市国民健康保険税条例の一部を改正する条例の制定について）	10
認第9号	専決処分事件の報告及び承認について（こども家庭庁設置法の施行に伴う関係法律の整備に関する法律等の施行に伴う関係条例の整理に関する条例の制定について）	16
議第47号	焼津市職員の特殊勤務手当に関する条例の一部を改正する条例の制定について	27
議第48号	焼津市税条例の一部を改正する条例の制定について	29
議第50号	豊田地域交流拠点施設建設用地の取得について	37
議第51号	焼津市道路線の認定について	39

認第7号 焼津市税条例の一部を改正する条例 新旧対照表

新	旧
<p>焼津市税条例</p> <p>昭和29年6月1日条例第14号</p> <p>本則 略 附則 略 第1条 略 ～ 第7条</p> <p>(肉用牛の売却による事業所得に係る市民税の課税の特例)</p> <p>第8条 昭和59年度から令和9年度までの各年度分の個人の市民税に限り、法附則第6条第4項に規定する場合において、第36条の2第1項の規定による申告書（その提出期限後において市民税の納税通知書が送達される時までに提出されたもの及びその時までに提出された第36条の3第1項の確定申告書を含む。次項において同じ。）に肉用牛の売却に係る租税特別措置法第25条第1項に規定する事業所得の明細に関する事項の記載があるとき（これらの申告書にその記載がないことについてやむを得ない理由があると市長が認めるときを含む。次項において同じ。）は、当該事業所得に係る市民税の所得割の額を免除する。</p> <p>2 略 3 略 (読替規定)</p> <p>第10条 法附則第15条から第15条の3の2まで又は第63条の規定の適用がある各年度分の固定資産税に限り、第61条第8項中「又は第349条の3の4から第349条の5まで」とあるのは、「若しくは第349条の3の4から第349条の5まで又は附則第15条から第15条の3の2まで若しくは第63条」とする。</p> <p>(法附則第15条第2項第1号等の条例で定める割合)</p> <p>第10条の2 略 2 略 3 法附則第15条第21項に規定する条例で定める割合は、2分の1とする。 4 法附則第15条第22項第1号に規定する条例で定める割合は、3分の2とする。</p>	<p>焼津市税条例</p> <p>昭和29年6月1日条例第14号</p> <p>本則 略 附則 略 第1条 略 ～ 第7条</p> <p>(肉用牛の売却による事業所得に係る市民税の課税の特例)</p> <p>第8条 昭和59年度から令和6年度までの各年度分の個人の市民税に限り、法附則第6条第4項に規定する場合において、第36条の2第1項の規定による申告書（その提出期限後において市民税の納税通知書が送達される時までに提出されたもの及びその時までに提出された第36条の3第1項の確定申告書を含む。次項において同じ。）に肉用牛の売却に係る租税特別措置法第25条第1項に規定する事業所得の明細に関する事項の記載があるとき（これらの申告書にその記載がないことについてやむを得ない理由があると市長が認めるときを含む。次項において同じ。）は、当該事業所得に係る市民税の所得割の額を免除する。</p> <p>2 略 3 略 (読替規定)</p> <p>第10条 法附則第15条から第15条の3の2まで、第63条又は第64条の規定の適用がある各年度分の固定資産税に限り、第61条第8項中「又は第349条の3の4から第349条の5まで」とあるのは、「若しくは第349条の3の4から第349条の5まで又は附則第15条から第15条の3の2まで、第63条若しくは第64条」とする。</p> <p>(法附則第15条第2項第1号等の条例で定める割合)</p> <p>第10条の2 略 2 略 3 法附則第15条第22項に規定する条例で定める割合は、2分の1とする。 4 法附則第15条第23項第1号に規定する条例で定める割合は、3分の2とする。</p>

25 略

26 法附則第64条に規定する条例で定める割合は、零とする。

(新築住宅等に対する固定資産税の減額の規定の適用を受けようとする者がすべき申告)

第10条の3 略

2

～ 略

11

12 法附則第15条の10第1項の耐震基準適合家屋について、同項の規定の適用を受けようとする者は、当該耐震基準適合家屋に係る耐震改修が完了した日から3月以内に、次に掲げる事項を記載した申告書に施行規則第7条第13項に規定する補助に係る補助金確定通知書の写し、建築物の耐震改修の促進に関する法律(平成7年法律第123号)第7条又は附則第3条第1項の規定による報告の写し及び当該耐震改修後の家屋が令附則第12条第19項に規定する基準を満たすことを証する書類を添付して市長に提出しなければならぬ。

- (1) 納税義務者の住所、氏名又は名称及び個人番号又は法人番号(個人番号又は法人番号を有しない者にあつては、住所及び氏名又は名称)
- (2) 家屋の所在、家屋番号、種類、構造及び床面積
- (3) 家屋の建築年月日及び登記年月日
- (4) 耐震改修が完了した年月日
- (5) 施行規則第7条第13項に規定する補助の算定の基礎となつた当該耐震基準適合家屋に係る耐震改修に要した費用
- (6) 耐震改修が完了した日から3月を経過した後に申告書を提出する場合においては、3月以内に提出することができなかつた理由

13 略

第11条

～ 略

第15条

(軽自動車税の環境性能割の非課税)

第15条の2 法第451条第1項第1号(同条第4項又は第5項において準用する場合を含む。)に掲げる三輪以上の軽自動車(自家用のものに限る。以下この条において同じ。)に対しては、当該三輪以上の軽自動車の取得が令和元年10月1日から令和3年12月31日までの間(附則第15条の6第3項におい

25 略

(新築住宅等に対する固定資産税の減額の規定の適用を受けようとする者がすべき申告)

第10条の3 略

2

～ 略

11

12 法附則第15条の10第1項の耐震基準適合家屋について、同項の規定の適用を受けようとする者は、当該耐震基準適合家屋に係る耐震改修が完了した日から3月以内に、次に掲げる事項を記載した申告書に施行規則第7条第17項に規定する補助に係る補助金確定通知書の写し、建築物の耐震改修の促進に関する法律(平成7年法律第123号)第7条又は附則第3条第1項の規定による報告の写し及び当該耐震改修後の家屋が令附則第12条第19項に規定する基準を満たすことを証する書類を添付して市長に提出しなければならぬ。

- (1) 納税義務者の住所、氏名又は名称及び個人番号又は法人番号(個人番号又は法人番号を有しない者にあつては、住所及び氏名又は名称)
- (2) 家屋の所在、家屋番号、種類、構造及び床面積
- (3) 家屋の建築年月日及び登記年月日
- (4) 耐震改修が完了した年月日
- (5) 施行規則第7条第17項に規定する補助の算定の基礎となつた当該耐震基準適合家屋に係る耐震改修に要した費用
- (6) 耐震改修が完了した日から3月を経過した後に申告書を提出する場合においては、3月以内に提出することができなかつた理由

13 略

第11条

～ 略

第15条

て「特定期間」という。)に行われたときに限り、第80条第1項の規定にかかわらず、軽自動車税の環境性能割を課さない。

(軽自動車税の環境性能割の賦課徴収の特例)

第15条の2の2 軽自動車税の環境性能割の賦課徴収は、当分の間、第1章第2節2節の規定にかかわらず、県が、自動車税の環境性能割の賦課徴収の例により、行うものとする。

2 県知事は、当分の間、前項の規定により行う軽自動車税の環境性能割の賦課徴収に関し、三輪以上の軽自動車が法第446条第1項(同条第2項又は第3項において準用する場合を含む。)又は法第451条第1項若しくは第2項(これらの規定を同条第4項又は第5項において準用する場合を含む。)の適用を受ける三輪以上の軽自動車に該当するかどうかの判断をするときは、国土交通大臣の認定等(法附則第29条の9第3項に規定する国土交通大臣の認定等をいう。次項において同じ。)に基づき当該判断をするものとする。

3 県知事は、当分の間、第1項の規定により行う軽自動車税の環境性能割につき、その納付すべき額について不足額があることを附則第15条の4の4の規定により読み替えられた第81条の6第1項の納期限(納期限の延長があつたときは、その延長された納期限)後において知つた場合において、当該事実が生じた原因が、国土交通大臣の認定等の申請をした者が偽りその他不正の手段(当該申請をした者に当該申請に必要な情報を直接又は間接に提供した者の偽りその他不正の手段を含む。)により国土交通大臣の認定等を受けたことを事由として国土交通大臣が当該国土交通大臣の認定等を取り消したことによるものであるときは、当該申請をした者又はその一般承継人を当該不足額に係る三輪以上の軽自動車について法附則第29条の11の規定によりその例によることとされた法第161条第1項に規定する申告書を提出すべき当該三輪以上の軽自動車の取得者とみなして、軽自動車税の環境性能割に関する規定を適用する。

4 前項の規定の適用がある場合における納付すべき軽自動車税の環境性能割の額は、同項の不足額に、これに100分の10の割合を乗じて計算した金額を加算した金額とする。

第15条の3

～ 略

第15条の5

(軽自動車税の環境性能割の税率の特例)

第15条の6 営業用の三輪以上の軽自動車に対する第81条の4の規定の適用

(軽自動車税の環境性能割の賦課徴収の特例)

第15条の2 軽自動車税の環境性能割の賦課徴収は、当分の間、第1章第2節の規定にかかわらず、県が、自動車税の環境性能割の賦課徴収の例により、行うものとする。

2 県知事は、当分の間、前項の規定により行う軽自動車税の環境性能割の賦課徴収に関し、三輪以上の軽自動車法第446条第1項(同条第2項又は第3項において準用する場合を含む。)又は法第451条第1項若しくは第2項(これらの規定を同条第4項又は第5項において準用する場合を含む。)の適用を受ける三輪以上の軽自動車に該当するかどうかの判断をするときは、国土交通大臣の認定等(法附則第29条の9第3項に規定する国土交通大臣の認定等をいう。次項において同じ。)に基づき当該判断をするものとする。

3 県知事は、当分の間、第1項の規定により賦課徴収を行う軽自動車税の環境性能割につき、その納付すべき額について不足額があることを附則第15条の4の4の規定により読み替えられた第81条の6第1項の納期限(納期限の延長があつたときは、その延長された納期限)後において知つた場合において、当該事実が生じた原因が、国土交通大臣の認定等の申請をした者が偽りその他不正の手段(当該申請をした者に当該申請に必要な情報を直接又は間接に提供した者の偽りその他不正の手段を含む。)により国土交通大臣の認定等を受けたことを事由として国土交通大臣が当該国土交通大臣の認定等を取り消したことによるものであるときは、当該申請をした者又はその一般承継人を当該不足額に係る三輪以上の軽自動車について法附則第29条の11の規定によりその例によることとされた法第161条第1項に規定する申告書を提出すべき当該三輪以上の軽自動車の取得者とみなして、軽自動車税の環境性能割に関する規定を適用する。

4 前項の規定の適用がある場合における納付すべき軽自動車税の環境性能割の額は、同項の不足額に、これに100分の10の割合を乗じて計算した金額を加算した金額とする。

第15条の3

～ 略

第15条の5

(軽自動車税の環境性能割の税率の特例)

第15条の6 営業用の三輪以上の軽自動車に対する第81条の4の規定の適用

については、当分の間、次の表の左欄に掲げる同条の規定中同表の中欄に掲げる字句は、それぞれ同表の右欄に掲げる字句とする。

第1号	100分の1	100分の0.5
第2号	100分の2	100分の1
第3号	100分の3	100分の2

2 自家用の三輪以上の軽自動車に対する第81条の4（第3号に係る部分に限る。）の規定の適用については、当分の間、同号中「100分の3」とあるのは、「100分の2」とする。

3 自家用の三輪以上の軽自動車であって乗用のものに対する第81条の4（第2号に係る部分に限る。）及び前項の規定の適用については、当該軽自動車の取得が特定期間に行われたときに限り、これらの規定中「100分の2」とあるのは、「100分の1」とする。

（軽自動車税の種別割の税率の特例）

第16条 法附則第30条第1項に規定する三輪以上の軽自動車に対する当該軽自動車が最初の法第444条第3項に規定する車両番号の指定（次項から第8項までにおいて「初回車両番号指定」という。）を受けた月から起算して14年を経過した月の属する年度以後の年度分の軽自動車税の種別割に係る第82条の規定の適用については、当分の間、次の表の左欄に掲げる同条の規定中同表の中欄に掲げる字句は、それぞれ同表の右欄に掲げる字句とする。

第2号ア(イ)	3,900円	4,600円
第2号ア(ウ) a	6,900円	8,200円
	10,800円	12,900円
第2号ア(ウ) b	3,800円	4,500円
	5,000円	6,000円

2 法附則第30条第2項第1号及び第2号に掲げる三輪以上の軽自動車に対する第82条の規定の適用については、当該軽自動車を受け付けた場合は令和3年3月31日までの間に初回車両番号指定を受けた場合には令和3年度分の軽自動車税の種別割に限り、次の表の左欄に掲げる同条の規定中同表の中欄に掲げる字句は、それぞれ同表の右欄に掲げる字句とする。

第2号ア(イ)	3,900円	1,000円
第2号ア(ウ) a	6,900円	1,800円
	10,800円	2,700円

については、当分の間、次の表の左欄に掲げる同条の規定中同表の中欄に掲げる字句は、それぞれ同表の右欄に掲げる字句とする。

第1号	100分の1	100分の0.5
第2号	100分の2	100分の1
第3号	100分の3	100分の2

2 自家用の三輪以上の軽自動車に対する第81条の4（第3号に係る部分に限る。）の規定の適用については、当分の間、同号中「100分の3」とあるのは、「100分の2」とする。

（軽自動車税の種別割の税率の特例）

第16条 法附則第30条第1項に規定する三輪以上の軽自動車に対する当該軽自動車が最初の法第444条第3項に規定する車両番号の指定（次項から第4項までにおいて「初回車両番号指定」という。）を受けた月から起算して14年を経過した月の属する年度以後の年度分の軽自動車税の種別割に係る第82条の規定の適用については、当分の間、次の表の左欄に掲げる同条の規定中同表の中欄に掲げる字句は、それぞれ同表の右欄に掲げる字句とする。

第2号ア(イ)	3,900円	4,600円
第2号ア(ウ) a	6,900円	8,200円
	10,800円	12,900円
第2号ア(ウ) b	3,800円	4,500円
	5,000円	6,000円

2 法附則第30条第2項第1号及び第2号に掲げる三輪以上の軽自動車に対する第82条の規定の適用については、当該軽自動車を受け付けた場合は令和8年3月31日までの間に初回車両番号指定を受けた場合には、当該初回車両番号指定を受けた日の属する年度の翌年度分の軽自動車税の種別割に限り、次の表の左欄に掲げる同条の規定中同表の中欄に掲げる字句は、それぞれ同表の右欄に掲げる字句とする。

第2号ア(イ)	3,900円	1,000円
第2号ア(ウ) a	6,900円	1,800円
	10,800円	2,700円

第2号ア(ウ) b	3,800円	1,000円
	5,000円	1,300円

3 法附則第30条第3項第1号及び第2号に掲げる法第446条第1項第3号に規定するガソリン軽自動車（以下この条において「ガソリン軽自動車」という。）のうち三輪以上のものに対する第82条の規定の適用については、当該ガソリン軽自動車が令和2年4月1日から令和3年3月31日までの間に初回車両番号指定を受けた場合には令和3年度分の軽自動車税の種別割に限り、次の表の左欄に掲げる同条の規定中同表の中欄に掲げる字句は、それぞれ同表の右欄に掲げる字句とする。

第2号ア(イ)	3,900円	2,000円
第2号ア(ウ) a	6,900円	3,500円
	10,800円	5,400円
第2号ア(ウ) b	3,800円	1,900円
	5,000円	2,500円

4 法附則第30条第4項第1号及び第2号に掲げるガソリン軽自動車のうち三輪以上のもの（前項の規定の適用を受けるものを除く。）に対する第82条の規定の適用については、当該ガソリン軽自動車が発行された日から令和3年3月31日までの間に初回車両番号指定を受けた場合には令和3年度分の軽自動車税の種別割に限り、次の表の左欄に掲げる同条の規定中同表の中欄に掲げる字句は、それぞれ同表の右欄に掲げる字句とする。

第2号ア(イ)	3,900円	3,000円
第2号ア(ウ) a	6,900円	5,200円
	10,800円	8,100円
第2号ア(ウ) b	3,800円	2,900円
	5,000円	3,800円

5 法附則第30条第2項第1号及び第2号に掲げる三輪以上の軽自動車のうち、自家用の乗用のものに対する第82条の規定の適用については、当該軽自動車が発行された日から令和4年3月31日までの間に初回車両番号指定を受けた場合には令和4年度分の軽自動車税の種別割に限り、当該軽自動車が発行された日から令和5年3月31日までの間に初回車両番号指定を受けた場合には令和5年度分の軽自動車税の種別割に限り、第2項の表の左欄に掲げる同条の規定中同表の中欄に掲げる字句は、それぞれ同表の右欄に掲げる字句とする。

第2号ア(ウ) b	3,800円	1,000円
	5,000円	1,300円

6 法附則第30条第2項第1号及び第2号に掲げる三輪以上の軽自動車（自家乗用の乗用のものを除く。）に対する第82条の規定の適用については、当該軽自動車が令和3年4月1日から令和4年3月31日までの間に初回車両番号指定を受けた場合には令和4年度分の軽自動車税の種別割に限り、当該軽自動車が発行された日から令和5年3月31日までの間に初回車両番号指定を受けた場合には令和5年度分の軽自動車税の種別割に限り、第2項の表の左欄に掲げる同条の規定の中欄に掲げる字句は、それぞれ同表の右欄に掲げる字句とする。

7 法附則第30条第7項の規定の適用を受ける三輪以上のガソリン軽自動車（営業用の乗用のものに限る。）に対する第82条の規定の適用については、当該ガソリン軽自動車が令和3年4月1日から令和4年3月31日までの間に初回車両番号指定を受けた場合には令和4年度分の軽自動車税の種別割に限り、当該ガソリン軽自動車が発行された日から令和5年3月31日までの間に初回車両番号指定を受けた場合には令和5年度分の軽自動車税の種別割に限り、第3項の表の左欄に掲げる同条の規定の中欄に掲げる字句は、それぞれ同表の右欄に掲げる字句とする。

8 法附則第30条第8項の規定の適用を受ける三輪以上のガソリン軽自動車（前項の規定の適用を受けるものを除き、営業用の乗用のものに限る。）に対する第82条の規定の適用については、当該ガソリン軽自動車が発行された日から令和4年3月31日までの間に初回車両番号指定を受けた場合には令和4年度分の軽自動車税の種別割に限り、当該ガソリン軽自動車が発行された日から令和5年3月31日までの間に初回車両番号指定を受けた場合には令和5年度分の軽自動車税の種別割に限り、第4項の表の左欄に掲げる同条の規定の中欄に掲げる字句は、それぞれ同表の右欄に掲げる字句とする。

（軽自動車税の種別割の賦課徴収の特例）

第16条の2 市長は、軽自動車税の種別割の賦課徴収に関し、三輪以上の軽自動車が発行された日から第8項までの規定の適用を受ける三輪以上の軽自動車に該当するかどうかの判断をするときは、国土交通大臣の認定等（法附則第30条の2第1項に規定する国土交通大臣の認定等という。次項において同じ。）に基づき当該判断をするものとする。

2 市長は、納付すべき軽自動車税の種別割の額について不足額があることを第83条第2項の納期限（納期限の延長があつたときは、その延長された納期限）後において知つた場合において、当該事実が生じた原因が、国土交通大

3 法附則第30条第3項の規定の適用を受ける三輪以上の法第446条第1項第3号に規定するガソリン軽自動車（以下この項及び次項において「ガソリン軽自動車」という。）（営業用の乗用のものに限る。）に対する第82条の規定の適用については、当該ガソリン軽自動車が発行された日から令和8年3月31日までの間に初回車両番号指定を受けた場合には、当該初回車両番号指定を受けた日の属する年度の翌年度分の軽自動車税の種別割に限り、同条第2号ア（イ）中「3,900円」とあるのは「2,000円」と、同号ア（ウ）a中「6,900円」とあるのは「3,500円」とする。

4 法附則第30条第4項の規定の適用を受ける三輪以上のガソリン軽自動車（前項の規定の適用を受けるものを除き、営業用の乗用のものに限る。）に対する第82条の規定の適用については、当該ガソリン軽自動車が発行された日から令和7年3月31日までの間に初回車両番号指定を受けた場合には、当該初回車両番号指定を受けた日の属する年度の翌年度分の軽自動車税の種別割に限り、同条第2号ア（イ）中「3,900円」とあるのは「3,000円」と、同号ア（ウ）a中「6,900円」とあるのは「5,200円」とする。

（軽自動車税の種別割の賦課徴収の特例）

第16条の2 市長は、軽自動車税の種別割の賦課徴収に関し、三輪以上の軽自動車が発行された日から第4項までの規定の適用を受ける三輪以上の軽自動車に該当するかどうかの判断をするときは、国土交通大臣の認定等（法附則第30条の2第1項に規定する国土交通大臣の認定等という。次項において同じ。）に基づき当該判断をするものとする。

2 市長は、納付すべき軽自動車税の種別割の額について不足額があることを第83条第2項の納期限（納期限の延長があつたときは、その延長された納期限）後において知つた場合において、当該事実が生じた原因が、国土交通大

臣の認定等の申請をした者が偽りその他不正の手段（当該申請をした者に当該申請に必要な情報を直接又は間接に提供した者の偽りその他不正の手段を含む。）により国土交通大臣の認定等を受けたことを事由として国土交通大臣が当該国土交通大臣の認定等を取り消したことによるものであるときは、当該申請をした者又はその一般承継人を賦課期日現在における当該不足額に係る三輪以上の軽自動車の所有者とみなして、軽自動車税の種別割に関する規定（第87条及び第88条の規定を除く。）を適用する。

3 前項の規定の適用がある場合における納付すべき軽自動車税の種別割の額は、同項の不足額に、これに100分の10の割合を乗じて計算した金額を加算した金額とする。

第16条の3

～ 略

第21条

（優良住宅地の造成等のために土地等を譲渡した場合の長期譲渡所得に係る市民税の課税の特例）

第21条の2 昭和63年度から令和5年度までの各年度分の個人の市民税に限り、所得割の納税義務者が前年中に前条第1項に規定する譲渡所得の基因となる土地等（租税特別措置法第31条第1項に規定する土地等をいう。以下この条において同じ。）の譲渡（同項に規定する譲渡をいう。以下この条において同じ。）をした場合において、当該譲渡が優良住宅地等のための譲渡（法附則第34条の2第1項に規定する優良住宅地等のための譲渡をいう。）に該当するときににおける前条第1項に規定する譲渡所得（次条の規定の適用を受ける譲渡所得を除く。次項において同じ。）に係る課税長期譲渡所得金額に對して課する市民税の所得割の額は、前条第1項の規定にかかわらず、次の各号に掲げる場合の区分に応じ、当該各号に定める金額に相当する額とする。

(1) 略

(2) 略

2 前項の規定は、昭和63年度から令和5年度までの各年度分の個人の市民税に限り、所得割の納税義務者が前年中に前条第1項に規定する譲渡所得の基因となる土地等の譲渡をした場合において、当該譲渡が確定優良住宅地等予定地のための譲渡（法附則第34条の2第5項に規定する確定優良住宅地等予定地のための譲渡をいう。以下この項において同じ。）に該当するときににおける前条第1項に規定する譲渡所得に係る課税長期譲渡所得金額に對して

臣の認定等の申請をした者が偽りその他不正の手段（当該申請をした者に当該申請に必要な情報を直接又は間接に提供した者の偽りその他不正の手段を含む。）により国土交通大臣の認定等を受けたことを事由として国土交通大臣が当該国土交通大臣の認定等を取り消したことによるものであるときは、当該申請をした者又はその一般承継人を賦課期日現在における当該不足額に係る三輪以上の軽自動車の所有者とみなして、軽自動車税の種別割に関する規定（第87条及び第88条の規定を除く。）を適用する。

3 前項の規定の適用がある場合における納付すべき軽自動車税の種別割の額は、同項の不足額に、これに100分の10の割合を乗じて計算した金額を加算した金額とする。

第16条の3

～ 略

第21条

（優良住宅地の造成等のために土地等を譲渡した場合の長期譲渡所得に係る市民税の課税の特例）

第21条の2 昭和63年度から令和8年度までの各年度分の個人の市民税に限り、所得割の納税義務者が前年中に前条第1項に規定する譲渡所得の基因となる土地等（租税特別措置法第31条第1項に規定する土地等をいう。以下この条において同じ。）の譲渡（同項に規定する譲渡をいう。以下この条において同じ。）をした場合において、当該譲渡が優良住宅地等のための譲渡（法附則第34条の2第1項に規定する優良住宅地等のための譲渡をいう。）に該当するときににおける前条第1項に規定する譲渡所得（次条の規定の適用を受ける譲渡所得を除く。次項において同じ。）に係る課税長期譲渡所得金額に對して課する市民税の所得割の額は、前条第1項の規定にかかわらず、次の各号に掲げる場合の区分に応じ、当該各号に定める金額に相当する額とする。

(1) 略

(2) 略

2 前項の規定は、昭和63年度から令和8年度までの各年度分の個人の市民税に限り、所得割の納税義務者が前年中に前条第1項に規定する譲渡所得の基因となる土地等の譲渡をした場合において、当該譲渡が確定優良住宅地等予定地のための譲渡（法附則第34条の2第5項に規定する確定優良住宅地等予定地のための譲渡をいう。以下この項において同じ。）に該当するときににおける前条第1項に規定する譲渡所得に係る課税長期譲渡所得金額に對して

課する市民税の所得割について準用する。この場合において、当該譲渡が法附則第34条の2第10項の規定に該当することとなるときは、当該譲渡は確定優良住宅地等予定地のための譲渡ではなかつたものとみなす。

3 略
第21条の3
～ 略

第27条
(新型コロナウイルス感染症等に係る寄附金税額控除の特例)
第28条 所得割の納税義務者が、新型コロナウイルス感染症等の影響に対応するたための国税関係法律の臨時特例に関する法律(令和2年法律第25号。次条において「新型コロナウイルス感染症特例法」という。)第5条第4項に規定する指定行事のうち、市長が指定するもの中止若しくは延期又はその規模の縮小により生じた当該指定行事の入場料金、参加料金その他の対価の払戻しを請求する権利の全部又は一部の放棄を同条第1項に規定する指定期間内にした場合には、当該納税義務者がその放棄をした日の属する年次に法附則第60条第4項に規定する市町村放棄払戻請求権相当額の法第314条の7第1項第3号に掲げる寄附金を支出したものとみなして、第34条の7の規定を適用する。

課する市民税の所得割について準用する。この場合において、当該譲渡が法附則第34条の2第10項の規定に該当することとなるときは、当該譲渡は確定優良住宅地等予定地のための譲渡ではなかつたものとみなす。

3 略
第21条の3
～ 略

第27条
(新型コロナウイルス感染症等に係る寄附金税額控除の特例)
第28条 所得割の納税義務者が、新型コロナウイルス感染症等の影響に対応するたための国税関係法律の臨時特例に関する法律(令和2年法律第25号)第5条第4項に規定する指定行事のうち、市長が指定するもの中止若しくは延期又はその規模の縮小により生じた当該指定行事の入場料金、参加料金その他の対価の払戻しを請求する権利の全部又は一部の放棄を同条第1項に規定する指定期間内にした場合には、当該納税義務者がその放棄をした日の属する年次に法附則第60条第4項に規定する市町村放棄払戻請求権相当額の法第314条の7第1項第3号に掲げる寄附金を支出したものとみなして、第34条の7の規定を適用する。

認第8号 焼津市国民健康保険税条例の一部を改正する条例 新旧対照表

旧	新
<p>焼津市国民健康保険税条例</p> <p>昭和41年10月8日条例第16号</p> <p>第1条 略</p> <p>第20条 (保険税の減額)</p> <p>第21条 次の各号のいずれかに掲げる保険税の納税義務者に対して課する保険税の額は、第2条第2項本文の基礎課税額からア及びイに掲げる額を減額して得た額（当該減額して得た額が63万円を超える場合には、63万円）、同条第3項本文の後期高齢者支援金等課税額からウ及びエに掲げる額を減額して得た額（当該減額して得た額が19万円を超える場合には、19万円）並びに同条第4項本文の介護納付金課税額からオ及びカに掲げる額を減額して得た額（当該減額して得た額が17万円を超える場合には、17万円）の合算額とする。</p> <p>(1) 略</p> <p>(2) 法第703条の5第1項に規定する総所得金額及び山林所得金額の合算額が、43万円（納税義務者並びにその世帯に属する国民健康保険の被保険者及び特定同一世帯所属者のうち給与所得者等の数が2以上の場合にあつては、43万円に当該給与所得者等の数から1を減じた数に10万円を乗じて得た金額を加算した金額）に被保険者及び特定同一世帯所属者1人につき28万5千円を加算した金額を超えない世帯に係る保険税の納税義務者（前号に該当する者を除く。）</p> <p>ア 略</p> <p>～ 略</p> <p>カ (3) 法第703条の5第1項に規定する総所得金額及び山林所得金額の合算額が、43万円（納税義務者並びにその世帯に属する国民健康保険の被保険者及び特定同一世帯所属者のうち給与所得者等の数が2以上の場合にあつては、43万円に当該給与所得者等の数から1を減じた数に10万円を乗じて得た金額を加算した金額）に被保険者及び特定同一世帯所属者1人につき52万円を加算した金額を超えない世帯に係る保険税の納税義務者（前2</p>	<p>焼津市国民健康保険税条例</p> <p>昭和41年10月8日条例第16号</p> <p>第1条 略</p> <p>第20条 (保険税の減額)</p> <p>第21条 次の各号のいずれかに掲げる保険税の納税義務者に対して課する保険税の額は、第2条第2項本文の基礎課税額からア及びイに掲げる額を減額して得た額（当該減額して得た額が63万円を超える場合には、63万円）、同条第3項本文の後期高齢者支援金等課税額からウ及びエに掲げる額を減額して得た額（当該減額して得た額が19万円を超える場合には、19万円）並びに同条第4項本文の介護納付金課税額からオ及びカに掲げる額を減額して得た額（当該減額して得た額が17万円を超える場合には、17万円）の合算額とする。</p> <p>(1) 略</p> <p>(2) 法第703条の5第1項に規定する総所得金額及び山林所得金額の合算額が、43万円（納税義務者並びにその世帯に属する国民健康保険の被保険者及び特定同一世帯所属者のうち給与所得者等の数が2以上の場合にあつては、43万円に当該給与所得者等の数から1を減じた数に10万円を乗じて得た金額を加算した金額）に被保険者及び特定同一世帯所属者1人につき29万円を加算した金額を超えない世帯に係る保険税の納税義務者（前号に該当する者を除く。）</p> <p>ア 略</p> <p>～ 略</p> <p>カ (3) 法第703条の5第1項に規定する総所得金額及び山林所得金額の合算額が、43万円（納税義務者並びにその世帯に属する国民健康保険の被保険者及び特定同一世帯所属者のうち給与所得者等の数が2以上の場合にあつては、43万円に当該給与所得者等の数から1を減じた数に10万円を乗じて得た金額を加算した金額）に被保険者及び特定同一世帯所属者1人につき53万5千円を加算した金額を超えない世帯に係る保険税の納税義務者（前2</p>

号に該当する者を除く。)

ア

～ 略

カ

2 略

(特例対象被保険者等に係る保険税の課税の特例)

第21条の2 保険税の納税義務者である世帯主又はその世帯に属する国民健康保険の被保険者若しくは特定同一世帯所属者が特例対象被保険者等(法第703条の5の2第2項に規定する特例対象被保険者等)をいう。第22条の2において同じ。)である場合における第3条及び前条第1項の規定の適用については、第3条第1項中「規定する総所得金額」とあるのは「規定する総所得金額(第21条の2に規定する特例対象被保険者等の総所得金額に給与所得が含まれている場合においては、当該給与所得については、所得税法第28条第2項の規定によって計算した金額の100分の30に相当する金額によるものとする。次項において同じ。)」と、「同条第2項」とあるのは「法第314条の2第2項」と、前条第1項第1号中「総所得金額及びび」とあるのは「総所得金額(次条に規定する特例対象被保険者等の総所得金額に給与所得が含まれている場合においては、当該給与所得については、所得税法第28条第2項の規定によって計算した金額の100分の30に相当する金額によるものとする。次号及び第3号において同じ。)

第22条 略

(特例対象被保険者等に係る申告)

第22条の2 略

2 前項の申告書を提出する場合には、当該納税義務者は、雇用保険受給資格者証(雇用保険法施行規則(昭和50年労働省令第3号)第17条の2第1項第1号に規定するものをいう。)その他の特例対象被保険者等であることの実を証明する書類を提示しなければならない。

第23条

～ 略

第25条

附 則

1 略

(公的年金等に係る所得に係る保険税の課税の特例)

2 当分の間、世帯主又はその世帯に属する国民健康保険の被保険者若しくは

(前2号に該当する者を除く。)

ア

～ 略

カ

2 略

(特例対象被保険者等に係る保険税の課税の特例)

第21条の2 保険税の納税義務者である世帯主又はその世帯に属する国民健康保険の被保険者若しくは特定同一世帯所属者が特例対象被保険者等(法第703条の5の2第2項に規定する特例対象被保険者等)をいう。第22条の2第1項において同じ。)である場合における第3条及び前条第1項の規定の適用については、第3条第1項中「規定する総所得金額」とあるのは「規定する総所得金額(第21条の2に規定する特例対象被保険者等の総所得金額に給与所得が含まれている場合においては、当該給与所得については、所得税法第28条第2項の規定によって計算した金額の100分の30に相当する金額によるものとする。次項において同じ。)」と、「同条第2項」とあるのは「法第314条の2第2項」と、前条第1項第1号中「総所得金額及びび」とあるのは「総所得金額(次条に規定する特例対象被保険者等の総所得金額に給与所得が含まれている場合においては、当該給与所得については、所得税法第28条第2項の規定によって計算した金額の100分の30に相当する金額によるものとする。次号及び第3号において同じ。)

第22条 略

(特例対象被保険者等に係る申告)

第22条の2 略

2 前項の申告書を提出する場合には、当該納税義務者は、雇用保険受給資格者証(雇用保険法施行規則(昭和50年労働省令第3号)第17条の2第1項第1号に規定するものをいう。)又は雇用保険受給資格通知(同令第19条第3項に規定するものをいう。)を提示しなければならない。

第23条

～ 略

第25条

附 則

1 略

(公的年金等に係る所得に係る保険税の課税の特例)

2 当分の間、世帯主又はその世帯に属する国民健康保険の被保険者若しくは

特定同一世帯所属者が、前年中に所得税法第35条第3項に規定する公的年金等に係る所得について同条第4項に規定する公的年金等控除額（年齢65歳以上である者に係るものに限る。）の控除を受けた場合における第21条第1項の規定の適用については、同条中「法第703条の5第1項に規定する総所得金額及び山林所得金額」とあるのは「法第703条の5第1項に規定する総所得金額（所得税法第35条第3項に規定する公的年金等に係る所得については、同条第2項第1号の規定によつて計算した金額から15万円を控除した金額によるものとする。）及び山林所得金額」と、「110万円」とあるのは「125万円」とする。

（上場株式等に係る配当所得等に係る保険税の課税の特例）

3 世帯主又はその世帯に属する国民健康保険の被保険者若しくは特定同一世帯所属者が法附則第33条の2第5項の配当所得等を有する場合における第3条、第6条、第8条及び第21条第1項の規定の適用については、第3条第1項中「及び山林所得金額」とあるのは「及び山林所得金額並びに法附則第33条の2第5項に規定する上場株式等に係る配当所得等の金額」と、「同条第2項」とあるのは「法第314条の2第2項」と、同条第2項中「又は山林所得金額」とあるのは「若しくは山林所得金額又は法附則第33条の2第5項に規定する上場株式等に係る配当所得等の金額」と、第21条第1項中「及び山林所得金額」とあるのは「及び山林所得金額並びに法附則第33条の2第5項に規定する上場株式等に係る配当所得等の金額」とする。

（長期譲渡所得に係る保険税の課税の特例）

4 世帯主又はその世帯に属する国民健康保険の被保険者若しくは特定同一世帯所属者が法附則第34条第4項の譲渡所得を有する場合における第3条、第6条、第8条及び第21条第1項の規定の適用については、第3条第1項中「及び山林所得金額の合計額から同条第2項」とあるのは「及び山林所得金額並びに法附則第34条第4項に規定する長期譲渡所得の金額（租税特別措置法（昭和32年法律第26号）第33条の4第1項若しくは第2項、第34条第1項、第34条の2第1項、第34条の3第1項、第35条第1項、第35条の2第1項、第35条の3第1項又は第36条の規定に該当する場合には、これらの規定の適用により同法第31条第1項に規定する長期譲渡所得の金額から控除する金額を控除した金額。以下この項において「控除後の長期譲渡所得の金額」という。）の合計額から法第314条の2第2項」と、「及び山林所得金額の合計額」とあるのは「及び山林所得金額並びに控除後の長期譲渡所得の金額」と、同条第2項中「又は山林所得金額」とあるのは「若しくは

特定同一世帯所属者が、前年中に所得税法第35条第3項に規定する公的年金等に係る所得について同条第4項に規定する公的年金等控除額（年齢65歳以上である者に係るものに限る。）の控除を受けた場合における第21条の規定の適用については、同条第1項中「法第703条の5第1項に規定する総所得金額及び山林所得金額」とあるのは「法第703条の5第1項に規定する総所得金額（所得税法第35条第3項に規定する公的年金等に係る所得については、同条第2項第1号の規定によつて計算した金額から15万円を控除した金額によるものとする。）及び山林所得金額」と、「110万円」とあるのは「125万円」とする。

（上場株式等に係る配当所得等に係る保険税の課税の特例）

3 世帯主又はその世帯に属する国民健康保険の被保険者若しくは特定同一世帯所属者が法附則第33条の2第5項の配当所得等を有する場合における第3条、第6条、第8条及び第21条の規定の適用については、第3条第1項中「及び山林所得金額」とあるのは「及び山林所得金額並びに法附則第33条の2第5項に規定する上場株式等に係る配当所得等の金額」と、「同条第2項」とあるのは「法第314条の2第2項」と、同条第2項中「又は山林所得金額」とあるのは「若しくは山林所得金額又は法附則第33条の2第5項に規定する上場株式等に係る配当所得等の金額」と、第21条第1項中「及び山林所得金額」とあるのは「及び山林所得金額並びに法附則第33条の2第5項に規定する上場株式等に係る配当所得等の金額」とする。

（長期譲渡所得に係る保険税の課税の特例）

4 世帯主又はその世帯に属する国民健康保険の被保険者若しくは特定同一世帯所属者が法附則第34条第4項の譲渡所得を有する場合における第3条、第6条、第8条及び第21条の規定の適用については、第3条第1項中「及び山林所得金額の合計額から同条第2項」とあるのは「及び山林所得金額並びに法附則第34条第4項に規定する長期譲渡所得の金額（租税特別措置法（昭和32年法律第26号）第33条の4第1項若しくは第2項、第34条第1項、第34条の2第1項、第34条の3第1項、第35条第1項、第35条の2第1項、第35条の3第1項又は第36条の規定に該当する場合には、これらの規定の適用により同法第31条第1項に規定する長期譲渡所得の金額から控除する金額を控除した金額。以下この項において「控除後の長期譲渡所得の金額」という。）の合計額から法第314条の2第2項」と、「及び山林所得金額の合計額」とあるのは「及び山林所得金額並びに控除後の長期譲渡所得の金額の合計額」と、同条第2項中「又は山林所得金額」とあるのは「若しくは山林所得

山林所得金額又は法附則第34条第4項に規定する長期譲渡所得の金額」と、
第21条第1項中「及び山林所得金額」とあるのは「及び山林所得金額並びに
法附則第34条第4項に規定する長期譲渡所得の金額」とする。

5 略

(一般株式等に係る譲渡所得等に係る保険税の課税の特例)

6 世帯主又はその世帯に属する国民健康保険の被保険者若しくは特定同一
世帯所属者が法附則第35条の2第5項の一般株式等に係る譲渡所得等を有
する場合における第3条、第6条、第8条及び第21条第1項の規定の適用に
ついては、第3条第1項中「及び山林所得金額」とあるのは「及び山林所得
金額並びに法附則第35条の2第5項に規定する一般株式等に係る譲渡所得
等の金額」と、「同条第2項」とあるのは「法第314条の2第2項」と、同
条第2項中「又は山林所得金額」とあるのは「若しくは山林所得金額又は法
附則第35条の2第5項に規定する一般株式等に係る譲渡所得等の金額」と、
第21条第1項中「及び山林所得金額」とあるのは「及び山林所得金額並びに
法附則第35条の2第5項に規定する一般株式等に係る譲渡所得等の金額」と
する。

(上場株式等に係る譲渡所得等に係る保険税の課税の特例)

7 世帯主又はその世帯に属する国民健康保険の被保険者若しくは特定同一
世帯所属者が法附則第35条の2の2第5項の上場株式等に係る譲渡所得等
を有する場合における第3条、第6条、第8条及び第21条第1項の規定の適
用については、第3条第1項中「及び山林所得金額」とあるのは「及び山林
所得金額並びに法附則第35条の2の2第5項に規定する上場株式等に係る
譲渡所得等の金額」と、「同条第2項」とあるのは「法第314条の2第2項」
と、同条第2項中「又は山林所得金額」とあるのは「若しくは山林所得金額
又は法附則第35条の2の2第5項に規定する上場株式等に係る譲渡所得等
の金額」と、第21条第1項中「及び山林所得金額」とあるのは「及び山林所
得金額並びに法附則第35条の2の2第5項に規定する上場株式等に係る譲
渡所得等の金額」とする。

(先物取引に係る雑所得等に係る保険税の課税の特例)

8 世帯主又はその世帯に属する国民健康保険の被保険者若しくは特定同一
世帯所属者が法附則第35条の4第4項の事業所得、譲渡所得又は雑所得を有
する場合における第3条、第6条、第8条及び第21条第1項の規定の適用に
ついては、第3条第1項中「及び山林所得金額」とあるのは「及び山林所得
金額並びに法附則第35条の4第4項に規定する先物取引に係る雑所得等の
金額」とする。

金額又は法附則第34条第4項に規定する長期譲渡所得の金額」と、第21条第
1項中「及び山林所得金額」とあるのは「及び山林所得金額並びに法附則第
34条第4項に規定する長期譲渡所得の金額」とする。

5 略

(一般株式等に係る譲渡所得等に係る保険税の課税の特例)

6 世帯主又はその世帯に属する国民健康保険の被保険者若しくは特定同一
世帯所属者が法附則第35条の2第5項の一般株式等に係る譲渡所得等を有
する場合における第3条、第6条、第8条及び第21条の規定の適用について
は、第3条第1項中「及び山林所得金額」とあるのは「及び山林所得金額並
びに法附則第35条の2第5項に規定する一般株式等に係る譲渡所得等の金
額」と、「同条第2項」とあるのは「法第314条の2第2項」と、同条第2
項中「又は山林所得金額」とあるのは「若しくは山林所得金額又は法附則第
35条の2第5項に規定する一般株式等に係る譲渡所得等の金額」と、第21条
第1項中「及び山林所得金額」とあるのは「及び山林所得金額並びに法附則
第35条の2第5項に規定する一般株式等に係る譲渡所得等の金額」とする。

(上場株式等に係る譲渡所得等に係る保険税の課税の特例)

7 世帯主又はその世帯に属する国民健康保険の被保険者若しくは特定同一
世帯所属者が法附則第35条の2の2第5項の上場株式等に係る譲渡所得等
を有する場合における第3条、第6条、第8条及び第21条の規定の適用につ
いては、第3条第1項中「及び山林所得金額」とあるのは「及び山林所得金
額並びに法附則第35条の2の2第5項に規定する上場株式等に係る譲渡所
得等の金額」と、「同条第2項」とあるのは「法第314条の2第2項」と、
同条第2項中「又は山林所得金額」とあるのは「若しくは山林所得金額又は
法附則第35条の2の2第5項に規定する上場株式等に係る譲渡所得等の金
額」と、第21条第1項中「及び山林所得金額」とあるのは「及び山林所得金
額並びに法附則第35条の2の2第5項に規定する上場株式等に係る譲渡所
得等の金額」とする。

(先物取引に係る雑所得等に係る保険税の課税の特例)

8 世帯主又はその世帯に属する国民健康保険の被保険者若しくは特定同一
世帯所属者が法附則第35条の4第4項の事業所得、譲渡所得又は雑所得を有
する場合における第3条、第6条、第8条及び第21条の規定の適用につい
ては、第3条第1項中「及び山林所得金額」とあるのは「及び山林所得金額並
びに法附則第35条の4第4項に規定する先物取引に係る雑所得等の金額」

金額」と、「同条第2項」とあるのは「法第314条の2第2項」と、同条第2項中2項中「又は山林所得金額」とあるのは「若しくは山林所得金額又は法附則第35条の4第4項に規定する先物取引に係る雑所得等の金額」と、第21条第1項中1項中「及び山林所得金額」とあるのは「及び山林所得金額並びに法附則第35条の4第4項に規定する先物取引に係る雑所得等の金額」とする。

(土地の譲渡等に係る事業所得等に係る保険税の課税の特例)

9 世帯主又はその世帯に属する国民健康保険の被保険者若しくは特定同一世帯所属者が法附則第33条の3第5項の事業所得又は雑所得を有する場合における第3条、第6条、第8条及び第21条第1項の規定の適用については、第3条第1項中「及び山林所得金額」とあるのは「及び山林所得金額並びに法附則第33条の3第5項に規定する土地等に係る事業所得等の金額」と、「同条第2項」とあるのは「法第314条の2第2項」と、同条第2項中「又は山林所得金額」とあるのは「若しくは山林所得金額又は法附則第33条の3第5項に規定する土地等に係る事業所得等の金額」と、第21条第1項中「及び山林所得金額」とあるのは「及び山林所得金額並びに法附則第33条の3第5項に規定する土地等に係る事業所得等の金額」とする。

10 略

11 略

(条約適用利子等に係る保険税の課税の特例)

12 世帯主又はその世帯に属する国民健康保険の被保険者若しくは特定同一世帯所属者が租税条約等の実施に伴う所得税法、法人税法及び地方税法の特例等に関する法律(昭和44年法律第46号。以下「租税条約等実施特例法」という。)第3条の2の2第10項に規定する条約適用利子等に係る利子所得、配当所得、譲渡所得、一時所得及び雑所得を有する場合における第3条、第6条、第8条及び第21条第1項の規定の適用については、第3条第1項中「及び山林所得金額の合計額から同条第2項」とあるのは「及び山林所得金額並びに租税条約等の実施に伴う所得税法、法人税法及び地方税法の特例等に関する法律(昭和44年法律第46号。以下「租税条約等実施特例法」という。)

第3条の2の2第10項に規定する条約適用利子等の額の合計額から法第314条の2第2項」と、「及び山林所得金額の合計額」とあるのは「及び山林所得金額並びに租税条約等実施特例法第3条の2の2第10項に規定する条約適用利子等の額の合計額」と、同条第2項中「又は山林所得金額」とあるのは「若しくは山林所得金額又は租税条約等実施特例法第3条の2の2第10項に規定する条約適用利子等の額」と、第21条第1項中「及び山林所得金額

と、「同条第2項」とあるのは「法第314条の2第2項」と、同条第2項中「又は山林所得金額」とあるのは「若しくは山林所得金額又は法附則第35条の4第4項に規定する先物取引に係る雑所得等の金額」と、第21条第1項中「及び山林所得金額」とあるのは「及び山林所得金額並びに法附則第35条の4第4項に規定する先物取引に係る雑所得等の金額」とする。

(土地の譲渡等に係る事業所得等に係る保険税の課税の特例)

9 世帯主又はその世帯に属する国民健康保険の被保険者若しくは特定同一世帯所属者が法附則第33条の3第5項の事業所得又は雑所得を有する場合における第3条、第6条、第8条及び第21条の規定の適用については、第3条第1項中「及び山林所得金額」とあるのは「及び山林所得金額並びに法附則第33条の3第5項に規定する土地等に係る事業所得等の金額」と、「同条第2項」とあるのは「法第314条の2第2項」と、同条第2項中「又は山林所得金額」とあるのは「若しくは山林所得金額又は法附則第33条の3第5項に規定する土地等に係る事業所得等の金額」と、第21条第1項中「及び山林所得金額」とあるのは「及び山林所得金額並びに法附則第33条の3第5項に規定する土地等に係る事業所得等の金額」とする。

10 略

11 略

(条約適用利子等に係る保険税の課税の特例)

12 世帯主又はその世帯に属する国民健康保険の被保険者若しくは特定同一世帯所属者が租税条約等の実施に伴う所得税法、法人税法及び地方税法の特例等に関する法律(昭和44年法律第46号。以下「租税条約等実施特例法」という。)第3条の2の2第10項に規定する条約適用利子等に係る利子所得、配当所得、譲渡所得、一時所得及び雑所得を有する場合における第3条、第6条、第8条及び第21条の規定の適用については、第3条第1項中「及び山林所得金額の合計額から同条第2項」とあるのは「及び山林所得金額並びに租税条約等の実施に伴う所得税法、法人税法及び地方税法の特例等に関する法律(昭和44年法律第46号。以下「租税条約等実施特例法」という。)

第3条の2の2第10項に規定する条約適用利子等の額の合計額から法第314条の2第2項」と、「及び山林所得金額の合計額」とあるのは「及び山林所得金額並びに租税条約等実施特例法第3条の2の2第10項に規定する条約適用利子等の額の合計額」と、同条第2項中「又は山林所得金額」とあるのは「若しくは山林所得金額又は租税条約等実施特例法第3条の2の2第10項に規定する条約適用利子等の額」と、第21条第1項中「及び山林所得金額

額」とあるのは「及び山林所得金額並びに租税条約等実施特例法第3条の2の2第10項に規定する条約適用利子等の額」とする。

(条約適用配当等に係る保険税の課税の特例)

13 世帯主又はその世帯に属する国民健康保険の被保険者若しくは特定同一世帯所屬者が租税条約等実施特例法第3条の2の2第12項に規定する条約適用配当等に係る利子所得、配当所得及び雑所得を有する場合には、第3条第1項中「及び山林所得金額の合計額から同条第2項」とあるのは「及び山林所得金額並びに租税条約等の実施に伴う所得税法、法人税法及び地方税法の特例等に関する法律（昭和44年法律第46号。以下「租税条約等実施特例法」という。）第3条の2の2第12項に規定する条約適用配当等の額の合計額から法第314条の2第2項」と、「及び山林所得金額の合計額」とあるのは「及び山林所得金額並びに租税条約等実施特例法第3条の2の2第12項に規定する条約適用配当等の額の合計額」と、同条第2項中「又は山林所得金額」とあるのは「若しくは山林所得金額又は租税条約等実施特例法第3条の2の2第12項に規定する条約適用配当等の額」と、第21条第1項中「及び山林所得金額」とあるのは「及び山林所得金額並びに租税条約等実施特例法第3条の2の2第12項に規定する条約適用配当等の額」とする。

14

～ 略

17

とあるのは「及び山林所得金額並びに租税条約等実施特例法第3条の2の2第10項に規定する条約適用利子等の額」とする。

(条約適用配当等に係る保険税の課税の特例)

13 世帯主又はその世帯に属する国民健康保険の被保険者若しくは特定同一世帯所屬者が租税条約等実施特例法第3条の2の2第12項に規定する条約適用配当等に係る利子所得、配当所得及び雑所得を有する場合には、第3条第1項中「及び山林所得金額の合計額から同条第2項」とあるのは「及び山林所得金額並びに租税条約等の実施に伴う所得税法、法人税法及び地方税法の特例等に関する法律（昭和44年法律第46号。以下「租税条約等実施特例法」という。）第3条の2の2第12項に規定する条約適用配当等の額の合計額から法第314条の2第2項」と、「及び山林所得金額の合計額」とあるのは「及び山林所得金額並びに租税条約等実施特例法第3条の2の2第12項に規定する条約適用配当等の額の合計額」と、同条第2項中「又は山林所得金額」とあるのは「若しくは山林所得金額又は租税条約等実施特例法第3条の2の2第12項に規定する条約適用配当等の額」と、第21条第1項中「及び山林所得金額」とあるのは「及び山林所得金額並びに租税条約等実施特例法第3条の2の2第12項に規定する条約適用配当等の額」とする。

14

～ 略

18

認第9号 こども家庭庁設置法の施行に伴う関係法律の整備に関する法律等の施行に伴う関係条例の整理に関する条例
 (第1条による改正 焼津市特定教育・保育施設及び特定地域型保育事業の運営に関する基準を定める条例の一部改正) 新旧対照表

旧		新	
<p>焼津市特定教育・保育施設及び特定地域型保育事業の運営に関する基準を定める条例</p> <p>平成26年10月8日条例第17号</p> <p>第1条 略</p> <p>第3条 略</p> <p>第4条 略</p> <p>2 特定教育・保育施設は、次の各号に掲げる特定教育・保育施設の区分に応じ、当該各号に定める小学校就学前子ども区分ごとの利用定員を定めるものとする。ただし、<u>法第19条第1項第3号</u>に掲げる小学校就学前子ども区分にあつては、<u>満1歳に満たない小学校就学前子ども及び満1歳以上の小学校就学前子ども</u>に区分して定めるものとする。</p> <p>(1) 認定こども園 <u>法第19条第1項各号</u>に掲げる小学校就学前子ども区分</p> <p>(2) 幼稚園 <u>法第19条第1項第1号</u>に掲げる小学校就学前子ども区分</p> <p>(3) 保育所 <u>法第19条第1項第2号</u>に掲げる小学校就学前子ども区分及び<u>同項第3号</u>に掲げる小学校就学前子ども区分</p> <p>第5条 略</p> <p>(正当な理由のない提供拒否の禁止等)</p> <p>第6条 略</p> <p>2 特定教育・保育施設(認定こども園及び幼稚園に限る。以下この項において同じ。)は、利用の申込みに係る<u>法第19条第1項第1号</u>に掲げる小学校就学前子ども数及び当該特定教育・保育施設を現に利用している同号に掲げる小学校就学前子どもに該当する教育・保育給付認定子ども総数が、当該特定教育・保育施設の同号に掲げる小学校就学前子ども区分に係る利用定員の総数を超える場合においては、抽選、申込みを受けた順序により決定する方法、当該特定教育・保育施設の利用に関する理念、基本方針等に基づく選考その他公正な方法により選考しなければならない。</p> <p>3 特定教育・保育施設(認定こども園及び保育所に限る。以下この項において同じ。)は、利用の申込みに係る<u>法第19条第1項第2号</u>又は<u>第3号</u>に掲げ</p>	<p>焼津市特定教育・保育施設及び特定地域型保育事業の運営に関する基準を定める条例</p> <p>平成26年10月8日条例第17号</p> <p>第1条 略</p> <p>第3条 略</p> <p>第4条 略</p> <p>2 特定教育・保育施設は、次の各号に掲げる特定教育・保育施設の区分に応じ、当該各号に定める小学校就学前子ども区分ごとの利用定員を定めるものとする。ただし、<u>法第19条第3号</u>に掲げる小学校就学前子ども区分にあつては、<u>満1歳に満たない小学校就学前子ども及び満1歳以上の小学校就学前子ども</u>に区分して定めるものとする。</p> <p>(1) 認定こども園 <u>法第19条各号</u>に掲げる小学校就学前子ども区分</p> <p>(2) 幼稚園 <u>法第19条第1号</u>に掲げる小学校就学前子ども区分</p> <p>(3) 保育所 <u>法第19条第2号</u>に掲げる小学校就学前子ども区分及び<u>同条第3号</u>に掲げる小学校就学前子ども区分</p> <p>第5条 略</p> <p>(正当な理由のない提供拒否の禁止等)</p> <p>第6条 略</p> <p>2 特定教育・保育施設(認定こども園及び幼稚園に限る。以下この項において同じ。)は、利用の申込みに係る<u>法第19条第1号</u>に掲げる小学校就学前子ども数及び当該特定教育・保育施設を現に利用している同号に掲げる小学校就学前子どもに該当する教育・保育給付認定子ども総数が、当該特定教育・保育施設の同号に掲げる小学校就学前子ども区分に係る利用定員の総数を超える場合においては、抽選、申込みを受けた順序により決定する方法、当該特定教育・保育施設の利用に関する理念、基本方針等に基づく選考その他公正な方法により選考しなければならない。</p> <p>3 特定教育・保育施設(認定こども園及び保育所に限る。以下この項において同じ。)は、利用の申込みに係る<u>法第19条第2号</u>又は<u>第3号</u>に掲げ</p>		

る小学校就学前子ども数の教及び当該特定教育・保育施設を現に利用している
同項第2号又は第3号に掲げる小学校就学前子どもに該当する教育・保育給
 付認定子ども数の総数が、当該特定教育・保育施設の同項第2号又は第3号に
 掲げる小学校就学前子ども数の区分に係る利用定員の総数を超える場合にお
 いては、教育・保育給付認定に基づき、保育の必要の程度及び家族等の状況
 を勘案し、保育を受ける必要性が高いと認められる教育・保育給付認定子
 どもが優先的に利用できるよう選考するものとする。

4 略

5 略

(あっせん、調整及び要請に対する協力)

第7条 略

2 特定教育・保育施設（認定こども園及び保育所に限る。以下この項におい
 て同じ。）は、法第19条第1項第2号又は第3号に掲げる小学校就学前子ど
 もに該当する教育・保育給付認定子どもに係る当該特定教育・保育施設の利
 用について児童福祉法第24条第3項（同法附則第73条第1項の規定により読
 み替えて適用する場合を含む。）の規定により市が行う調整及び要請に対し、
 できる限り協力しなければならない。

(受給資格等の確認)

第8条 特定教育・保育施設は、特定教育・保育の提供を求められた場合は、
 必要に応じて、教育・保育給付認定保護者の提示する支給認定証（教育・保
 育給付認定保護者が支給認定証の交付を受けていない場合には、子ど
 も・子育て支援法施行規則（平成26年内閣府令第44号）第7条第2項の規定
 による通知）によって、教育・保育給付認定の有無、教育・保育給付認定子
 どもに該当する法第19条第1項各号に掲げる小学校就学前子ども数の区分、教
 育・保育給付認定の有効期間、保育必要量（法第20条第3項に規定する保育
 必要量をいう。）等を確かめるものとする。

第9条

～ 略

第12条

(利用者負担額等の受領)

第13条

～ 略

3

4 特定教育・保育施設は、前3項の支払を受ける額のほか、特定教育・保育

校就学前子ども数の教及び当該特定教育・保育施設を現に利用している同条第
 2号又は第3号に掲げる小学校就学前子どもに該当する教育・保育給付認定
 子どもの総数が、当該特定教育・保育施設の同条第2号又は第3号に掲げる
 小学校就学前子ども数の区分に係る利用定員の総数を超える場合においては、
 教育・保育給付認定に基づき、保育の必要の程度及び家族等の状況を勘案し、
 保育を受ける必要性が高いと認められる教育・保育給付認定子どもが優先的
 に利用できるよう選考するものとする。

4 略

5 略

(あっせん、調整及び要請に対する協力)

第7条 略

2 特定教育・保育施設（認定こども園及び保育所に限る。以下この項におい
 て同じ。）は、法第19条第2号又は第3号に掲げる小学校就学前子どもに該
 当する教育・保育給付認定子どもに係る当該特定教育・保育施設の利用につ
 いて児童福祉法第24条第3項（同法附則第73条第1項の規定により読み替え
 て適用する場合を含む。）の規定により市が行う調整及び要請に対し、でき
 る限り協力しなければならない。

(受給資格等の確認)

第8条 特定教育・保育施設は、特定教育・保育の提供を求められた場合は、
 必要に応じて、教育・保育給付認定保護者の提示する支給認定証（教育・保
 育給付認定保護者が支給認定証の交付を受けていない場合には、子ど
 も・子育て支援法施行規則（平成26年内閣府令第44号）第7条第2項の規定
 による通知）によって、教育・保育給付認定の有無、教育・保育給付認定子
 どもに該当する法第19条各号に掲げる小学校就学前子ども数の区分、教
 育給付認定の有効期間、保育必要量（法第20条第3項に規定する保育必要量
 をいう。）等を確かめるものとする。

第9条

～ 略

第12条

(利用者負担額等の受領)

第13条

～ 略

3

4 特定教育・保育施設は、前3項の支払を受ける額のほか、特定教育・保育

において提供される便宜に要する費用のうち、次に掲げる費用の額の支払を教育・保育給付認定保護者から受けることができる。

(1) 日用品、文房具その他の特定教育・保育に必要な物品の購入に要する費用

(2) 特定教育・保育等に係る行事への参加に要する費用

(3) 食事の提供（次に掲げるものを除く。）に要する費用

ア 次の(ア)又は(イ)に掲げる満3歳以上教育・保育給付認定子どものうち、その教育・保育給付認定保護者及び当該教育・保育給付認定保護者と同一の世帯に属する者に係る市町村民税所得割合算額がそれぞれ(ア)又は(イ)に定める金額未満であるものに対する副食の提供

(ア) 法第19条第1項第1号に掲げる小学校就学前子どもに該当する教育・保育給付認定子ども77,101円

(イ) 法第19条第1項第2号に掲げる小学校就学前子どもに該当する教育・保育給付認定子ども（特定満3歳以上保育認定子どもを除く。

イ(イ)において同じ。）57,700円（令第4条第2項第6号に規定する

特定教育・保育給付認定保護者にあつては、77,101円）

イ 次の(ア)又は(イ)に掲げる満3歳以上教育・保育給付認定子どものうち、負担額算定基準子ども又は小学校第3学年修了前子ども（小学校、義務教育学校の前期課程又は特別支援学校の小学部の第1学年から第3学年までに在籍する子どもをいう。以下イにおいて同じ。）が同一の世帯に3人以上いる場合にそれぞれ(ア)又は(イ)に定める者に該当するものに対する副食の提供（アに該当するものを除く。）

(ア) 法第19条第1項第1号に掲げる小学校就学前子どもに該当する教育・保育給付認定子ども 負担額算定基準子ども又は小学校第3学年修了前子ども（そのうち最年長者及び2番目の年長者である者を除く。）である者

(イ) 法第19条第1項第2号に掲げる小学校就学前子どもに該当する教育・保育給付認定子ども 負担額算定基準子ども（そのうち最年長者及び2番目の年長者である者を除く。）である者

ウ 満3歳未満保育認定子どもに対する食事の提供

(4) 略

(5) 略

5 略

6 略

において提供される便宜に要する費用のうち、次に掲げる費用の額の支払を教育・保育給付認定保護者から受けることができる。

(1) 日用品、文房具その他の特定教育・保育に必要な物品の購入に要する費用

(2) 特定教育・保育等に係る行事への参加に要する費用

(3) 食事の提供（次に掲げるものを除く。）に要する費用

ア 次の(ア)又は(イ)に掲げる満3歳以上教育・保育給付認定子どものうち、その教育・保育給付認定保護者及び当該教育・保育給付認定保護者と同一の世帯に属する者に係る市町村民税所得割合算額がそれぞれ(ア)又は(イ)に定める金額未満であるものに対する副食の提供

(ア) 法第19条第1号に掲げる小学校就学前子どもに該当する教育・保育給付認定子ども77,101円

(イ) 法第19条第2号に掲げる小学校就学前子どもに該当する教育・保育給付認定子ども（特定満3歳以上保育認定子どもを除く。イ(イ)に

おいて同じ。）57,700円（令第4条第2項第6号に規定する特定教育・

保育給付認定保護者にあつては、77,101円）

イ 次の(ア)又は(イ)に掲げる満3歳以上教育・保育給付認定子どものうち、負担額算定基準子ども又は小学校第3学年修了前子ども（小学校、義務教育学校の前期課程又は特別支援学校の小学部の第1学年から第3学年までに在籍する子どもをいう。以下イにおいて同じ。）が同一の世帯に3人以上いる場合にそれぞれ(ア)又は(イ)に定める者に該当するものに対する副食の提供（アに該当するものを除く。）

(ア) 法第19条第1号に掲げる小学校就学前子どもに該当する教育・保育給付認定子ども 負担額算定基準子ども又は小学校第3学年修了前子ども（そのうち最年長者及び2番目の年長者である者を除く。）である者

(イ) 法第19条第2号に掲げる小学校就学前子どもに該当する教育・保育給付認定子ども 負担額算定基準子ども（そのうち最年長者及び2番目の年長者である者を除く。）である者

ウ 満3歳未満保育認定子どもに対する食事の提供

(4) 略

(5) 略

5 略

6 略

第14条 略

(特定教育・保育の取扱方針)

第15条 特定教育・保育施設は、次の各号に掲げる施設の区分に応じて、それぞれ当該各号に定めるものに基づき、小学校就学前子ども心身の状況等に

- (1) 幼保連携型認定こども園(就学前の子どもに関する教育、保育等の総合的な提供の推進に関する法律(平成18年法律第77号。以下「認定こども園法」という。)) 第2条第7項に規定する幼保連携型認定こども園をいう。
- 以下同じ。) 幼保連携型認定こども園教育・保育要領(認定こども園法第10条第1項の規定に基づき主務大臣が定める幼保連携型認定こども園の教育課程その他の教育及び保育の内容に関する事項をいう。次項において同じ。)

- (2) 認定こども園(認定こども園法第3条第1項又は第3項の認定を受けた施設及び同条第11項の規定による公示がされたものに限る。) 次号及び第4号に掲げる事項

- (3) 幼稚園 幼稚園教育要領(学校教育法(昭和22年法律第26号) **第25条**の規定に基づき文部科学大臣が定める幼稚園の教育課程その他の教育内容に関する事項をいう。)

- (4) 保育所 児童福祉施設の設備及び運営に関する基準(昭和23年厚生省令第63号) 第35条の規定に基づき保育所における保育の内容について **厚生労働大臣**が定める指針

2 略

第16条

～ 略

第19条

(運営規程)

第20条 特定教育・保育施設は、次に掲げる施設の運営についての重要事項に関する規程(第23条において「運営規程」という。)を定めておかなければならない。

(1)

～ 略

(3)

- (4) 特定教育・保育の提供を行う日(法**第19条第1項第1号**に掲げる小学校就学前子ども心身の区分に係る利用定員を定めている施設にあっては、学期

第14条 略

(特定教育・保育の取扱方針)

第15条 特定教育・保育施設は、次の各号に掲げる施設の区分に応じて、それぞれ当該各号に定めるものに基づき、小学校就学前子ども心身の状況等に

- (1) 幼保連携型認定こども園(就学前の子どもに関する教育、保育等の総合的な提供の推進に関する法律(平成18年法律第77号。以下「認定こども園法」という。)) 第2条第7項に規定する幼保連携型認定こども園をいう。
- 以下同じ。) 幼保連携型認定こども園教育・保育要領(認定こども園法第10条第1項の規定に基づき主務大臣が定める幼保連携型認定こども園の教育課程その他の教育及び保育の内容に関する事項をいう。次項において同じ。)

- (2) 認定こども園(認定こども園法第3条第1項又は第3項の認定を受けた施設及び同条第11項の規定による公示がされたものに限る。) 次号及び第4号に掲げる事項

- (3) 幼稚園 幼稚園教育要領(学校教育法(昭和22年法律第26号) **第25条**の規定に基づき文部科学大臣が定める幼稚園の教育課程その他の教育内容に関する事項をいう。)

- (4) 保育所 児童福祉施設の設備及び運営に関する基準(昭和23年厚生省令第63号) 第35条の規定に基づき保育所における保育の内容について **内閣総理大臣**が定める指針

2 略

第16条

～ 略

第19条

(運営規程)

第20条 特定教育・保育施設は、次に掲げる施設の運営についての重要事項に関する規程(第23条において「運営規程」という。)を定めておかなければならない。

(1)

～ 略

(3)

- (4) 特定教育・保育の提供を行う日(法**第19条第1号**に掲げる小学校就学前子ども心身の区分に係る利用定員を定めている施設にあっては、学期を

を含む。以下この号において同じ。)及び時間並びにその提供を行わない日

(5)
～ 略
(11)
第21条
～ 略
第34条

(特別利用保育の基準)

第35条 特定教育・保育施設(保育所に限る。以下この条において同じ。)が法第19条第1項第1号に掲げる小学校就学前子どもに該当する教育・保育給付認定子どもに対し特別利用保育を提供する場合には、法第34条第1項第3号に規定する基準を遵守しなければならない。

2 特定教育・保育施設が、前項の規定により特別利用保育を提供する場合には、当該特別利用保育に係る法第19条第1項第1号に掲げる小学校就学前子どもに該当する教育・保育給付認定子ども及び当該特定教育・保育施設を現に利用している同項第2号に掲げる小学校就学前子どもに該当する教育・保育給付認定子どもの総数が、第4条第2項第3号の規定により定められた法第19条第1項第2号に掲げる小学校就学前子どもに係る利用定員の数を超えないものとする。

3 特定教育・保育施設が、第1項の規定により特別利用保育を提供する場合には、特定教育・保育には特別利用保育を、施設型給付費には特例施設型給付費(法第28条第1項の特例施設型給付費をいう。次条第3項において同じ。)を、それぞれ含むものとして、前節(第6条第3項及び第7条第2項を除く。)の規定を適用する。この場合において、第6条第2項中「特定教育・保育施設(認定こども園及び幼稚園に限る。以下この項において同じ。)」とあるのは「特定教育・保育施設(特別利用保育を提供している施設に限る。以下この項において同じ。)」と、「同号に掲げる小学校就学前子どもに該当する教育・保育給付認定子ども」とあるのは「同号又は同項第2号に掲げる小学校就学前子どもに該当する教育・保育給付認定子ども」と、「同号に掲げる小学校就学前子どもに該当する教育・保育給付認定子どもの総数」とあるのは「同項第2号に掲げる小学校就学前子どもに係る利用定員の総数」と、第13条第2項中「法第27条第3項第1号に掲げる額」とあるのは「法第28条第2項第2号の内閣総理大臣が定める基準により算定した費用の額」と、同条第

む。以下この号において同じ。)及び時間並びにその提供を行わない日

(5)
～ 略
(11)
第21条
～ 略
第34条

(特別利用保育の基準)

第35条 特定教育・保育施設(保育所に限る。以下この条において同じ。)が法第19条第1号に掲げる小学校就学前子どもに該当する教育・保育給付認定子どもに対し特別利用保育を提供する場合には、法第34条第1項第3号に規定する基準を遵守しなければならない。

2 特定教育・保育施設が、前項の規定により特別利用保育を提供する場合には、当該特別利用保育に係る法第19条第1号に掲げる小学校就学前子どもに該当する教育・保育給付認定子ども及び当該特定教育・保育施設を現に利用している同条第2号に掲げる小学校就学前子どもに該当する教育・保育給付認定子どもの総数が、第4条第2項第3号の規定により定められた法第19条第2号に掲げる小学校就学前子どもに係る利用定員の数を超えないものとする。

3 特定教育・保育施設が、第1項の規定により特別利用保育を提供する場合には、特定教育・保育には特別利用保育を、施設型給付費には特例施設型給付費(法第28条第1項の特例施設型給付費をいう。次条第3項において同じ。)を、それぞれ含むものとして、前節(第6条第3項及び第7条第2項を除く。)の規定を適用する。この場合において、第6条第2項中「特定教育・保育施設(認定こども園及び幼稚園に限る。以下この項において同じ。)」とあるのは「特定教育・保育施設(特別利用保育を提供している施設に限る。以下この項において同じ。)」と、「同号に掲げる小学校就学前子どもに該当する教育・保育給付認定子ども」とあるのは「同条第1号又は第2号に掲げる小学校就学前子どもに該当する教育・保育給付認定子ども」と、「同号に掲げる小学校就学前子どもに該当する教育・保育給付認定子どもの総数」とあるのは「同条第2号に掲げる小学校就学前子どもに係る利用定員の総数」と、第13条第2項中「法第27条第3項第1号に掲げる額」とあるのは「法第28条第2項第2号の内閣総理大臣が定める基準により算定した費用の額」と、同条第

4 項第3号イ(ア)中「教育・保育給付認定子ども」とあるのは「教育・保育給付認定子ども(特別利用保育を受ける者を除く。)」と、同号イ(イ)中「教育・保育給付認定子ども」とあるのは「教育・保育給付認定子ども(特別利用保育を受ける者を含む。)」とする。

(特別利用教育の基準)

第36条 特定教育・保育施設(幼稚園に限る。以下この条において同じ。)が法第19条第1項第2号に掲げる小学校就学前子どもに該当する教育・保育給付認定子どもに対し、特別利用教育を提供する場合には、法第34条第1項第2号に規定する基準を遵守しなければならない。

2 特定教育・保育施設が、前項の規定により特別利用教育を提供する場合には、当該特別利用教育に係る法第19条第1項第2号に掲げる小学校就学前子どもに該当する教育・保育給付認定子どもの数及び当該特定教育・保育施設を現に利用している同項第1号に掲げる小学校就学前子どもに該当する教育・保育給付認定子どもの総数が、第4条第2項第2号の規定により定められた法第19条第1項第1号に掲げる小学校就学前子どもに係る利用定員の数を超えないものとする。

3 特定教育・保育施設が、第1項の規定により特別利用教育を提供する場合には、特定教育・保育には特別利用教育を、施設型給付費には特別施設型給付費を、それぞれ含むものとして、前節(第6条第3項及び第7条第2項を除く。)の規定を適用する。この場合において、第6条第2項中「利用の申込みに係る法第19条第1項第1号に掲げる小学校就学前子ども」とあるのは「利用の申込みに係る法第19条第1項第2号に掲げる小学校就学前子どもの数」と、「同号に掲げる小学校就学前子どもに該当する教育・保育給付認定子ども」の数と、「同号又は同項第2号に掲げる小学校就学前子どもに該当する教育・保育給付認定子どもの総数」と、「の同号」とあるのは「法第27条第3項第1号に掲げる額」とあるのは「法第28条第2項第3号の内閣総理大臣が定める基準により算定した費用の額」と、同条第4項第3号イ(ア)中「教育・保育給付認定子ども」とあるのは「教育・保育給付認定子ども(特別利用教育を受ける者を含む。)」と、同号イ(イ)中「教育・保育給付認定子ども」とあるのは「教育・保育給付認定子ども(特別利用教育を受ける者を除く。)」とする。

第3章 特定地域型保育事業の運営に関する基準

第1節 利用定員に関する基準

第37条

第4項第3号イ(ア)中「教育・保育給付認定子ども」とあるのは「教育・保育給付認定子ども(特別利用保育を受ける者を除く。)」と、同号イ(イ)中「教育・保育給付認定子ども」とあるのは「教育・保育給付認定子ども(特別利用保育を受ける者を含む。)」とする。

(特別利用教育の基準)

第36条 特定教育・保育施設(幼稚園に限る。以下この条において同じ。)が法第19条第2号に掲げる小学校就学前子どもに該当する教育・保育給付認定子どもに対し、特別利用教育を提供する場合には、法第34条第1項第2号に規定する基準を遵守しなければならない。

2 特定教育・保育施設が、前項の規定により特別利用教育を提供する場合には、当該特別利用教育に係る法第19条第2号に掲げる小学校就学前子どもに該当する教育・保育給付認定子どもの数及び当該特定教育・保育施設を現に利用している同条第1号に掲げる小学校就学前子どもに該当する教育・保育給付認定子どもの総数が、第4条第2項第2号の規定により定められた法第19条第1号に掲げる小学校就学前子どもに係る利用定員の数を超えないものとする。

3 特定教育・保育施設が、第1項の規定により特別利用教育を提供する場合には、特定教育・保育には特別利用教育を、施設型給付費には特別施設型給付費を、それぞれ含むものとして、前節(第6条第3項及び第7条第2項を除く。)の規定を適用する。この場合において、第6条第2項中「利用の申込みに係る法第19条第1号に掲げる小学校就学前子ども」とあるのは「利用の申込みに係る法第19条第2号に掲げる小学校就学前子どもの数」と、「同号に掲げる小学校就学前子どもに該当する教育・保育給付認定子ども」の数と、「同号又は第2号に掲げる小学校就学前子どもの総数」とあるのは「の同項第1号」と、第13条第2項中「法第27条第3項第1号に掲げる額」とあるのは「法第28条第2項第3号の内閣総理大臣が定める基準により算定した費用の額」と、同条第4項第3号イ(ア)中「教育・保育給付認定子ども」とあるのは「教育・保育給付認定子ども(特別利用教育を受ける者を含む。)」と、同号イ(イ)中「教育・保育給付認定子ども」とあるのは「教育・保育給付認定子ども(特別利用教育を受ける者を除く。)」とする。

第3章 特定地域型保育事業の運営に関する基準

第1節 利用定員に関する基準

第37条

2 特定地域型保育事業者は、特定地域型保育の種類及び当該特定地域型保育の種類に係る特定地域型保育事業を行う事業所（以下「特定地域型保育事業所」という。）ごとに、法第19条第1項第3号に掲げる小学校就学前子どもに係る保育事業等（事業所内保育事業を行う事業所において、焼津市家庭的保育事業等の設備及び運営に関する基準を定める条例第42条の規定を踏まえ、その雇用する労働者の監護する小学校就学前子どもを保育するため当該事業所内保育事業を自ら施設を設置して行う事業主に係る当該小学校就学前子ども（当該事業所内保育事業者が、事業主団体に係るものにあつては事業主団体の構成員である事業主の雇用する労働者の監護する小学校就学前子どもとし、共済組合等（児童福祉法第6条の3第12項第1号ハに規定する共済組合等）に係るものにあつては共済組合等の構成員（同号ハに規定する共済組合等）の構成員をいう。）の監護する小学校就学前子どもとする。）及びその他の小学校就学前子どもごとに定める法第19条第1項第3号に掲げる小学校就学前子どもに係る利用定員とす。）を、満1歳に満たない小学校就学前子どもと満1歳以上の小学校就学前子どもに区分して定めるものとする。

第2節 運営に関する基準

第38条 略

（正当な理由のない提供拒否の禁止等）

第39条 略

2 特定地域型保育事業者は、利用の申込みに係る法第19条第1項第3号に掲げる小学校就学前子ども数及び特定地域型保育事業所を現に利用している満3歳未満保育認定子ども（特定満3歳以上保育認定子どもを除く。以下この章において同じ。）の総数が、当該特定地域型保育事業所の同号に掲げる小学校就学前子どもに区分に係る利用定員の総数を超える場合においては、教育・保育給付認定に基づき、保育の必要の程度及び家族等の状況を勘案し、保育を受ける必要性が高いと認められる満3歳未満保育認定子どもが優先的に利用できるよう、選考するものとする。

3 略

4 略

第40条

～ 略

第43条

（特定地域型保育の取扱方針）

2 特定地域型保育事業者は、特定地域型保育の種類及び当該特定地域型保育の種類に係る特定地域型保育事業を行う事業所（以下「特定地域型保育事業所」という。）ごとに、法第19条第3号に掲げる小学校就学前子どもに係る利用定員（事業所内保育事業を行う事業所において、焼津市家庭的保育事業等の設備及び運営に関する基準を定める条例第42条の規定を踏まえ、その雇用する労働者の監護する小学校就学前子どもを保育するため当該事業所内保育事業を自ら施設を設置して行う事業主に係る当該小学校就学前子ども（当該事業所内保育事業者が、事業主団体に係るものにあつては事業主団体の構成員である事業主の雇用する労働者の監護する小学校就学前子どもとし、共済組合等（児童福祉法第6条の3第12項第1号ハに規定する共済組合等）に係るものにあつては共済組合等の構成員（同号ハに規定する共済組合等）の構成員をいう。）の監護する小学校就学前子どもとする。）及びその他の小学校就学前子どもごとに定める法第19条第3号に掲げる小学校就学前子どもと満1歳以上の小学校就学前子どもに区分して定めるものとする。

第2節 運営に関する基準

第38条 略

（正当な理由のない提供拒否の禁止等）

第39条 略

2 特定地域型保育事業者は、利用の申込みに係る法第19条第3号に掲げる小学校就学前子ども数及び特定地域型保育事業所を現に利用している満3歳未満保育認定子ども（特定満3歳以上保育認定子どもを除く。以下この章において同じ。）の総数が、当該特定地域型保育事業所の同号に掲げる小学校就学前子どもに区分に係る利用定員の総数を超える場合においては、教育・保育給付認定に基づき、保育の必要の程度及び家族等の状況を勘案し、保育を受ける必要性が高いと認められる満3歳未満保育認定子どもが優先的に利用できるよう、選考するものとする。

3 略

4 略

第40条

～ 略

第43条

（特定地域型保育の取扱方針）

第44条 特定地域型保育事業者は、児童福祉施設の設備及び運営に関する基準第35条の規定に基づき保育所における保育の内容について厚生労働大臣が定める指針に準じ、それぞれの事業の特性に留意して、小学校就学前子どもの心身の状況等に応じて、特定地域型保育の提供を適切に行わなければならない。

第45条

～ 略

第50条

第3節 特例地域型保育給付費に関する基準

(特別利用地域型保育の基準)

第51条 特定地域型保育事業者が法第19条第1項第1号に掲げる小学校就学前子どもに該当する教育・保育給付認定子どもに対し特別利用地域型保育を提供する場合には、法第46条第1項に規定する地域型保育事業の認可基準を遵守しなければならない。

2 特定地域型保育事業者が、前項の規定により特別利用地域型保育を提供する場合には、当該特別利用地域型保育に係る法第19条第1項第1号に掲げる小学校就学前子どもに該当する教育・保育給付認定子ども数及び特定地域型保育事業所を現に利用している満3歳未満保育認定子ども(次条第1項の規定により特定利用地域型保育を提供する場合には、当該特定利用地域型保育の対象となる法第19条第1項第2号に掲げる小学校就学前子どもに該当する教育・保育給付認定子どもを含む。)の総数が、第37条第2項の規定により定められた利用定員の数を超えないものとする。

3 特定地域型保育事業者が、第1項の規定により特別利用地域型保育を提供する場合には、特定地域型保育には特別利用地域型保育を、地域型保育給付費には特例地域型保育給付費(法第30条第1項の特例地域型保育給付費をいう。次条第3項において同じ。)を、それぞれ含むものとして、この章(第40条第2項を除き、前条において準用する第8条から第14条まで(第10条及び第13条を除く。)、第17条から第19条まで及び第23条から第33条までを含む。次条第3項において同じ。)の規定を適用する。この場合において、第39条第2項中「利用の申込みに係る法第19条第1項第3号に掲げる小学校就学前子ども数」とあるのは「利用の申込みに係る法第19条第1項第1号に掲げる小学校就学前子ども数」と、「満3歳未満保育認定子ども(特定満3歳以上保育認定子どもを除く。以下この章において同じ。)」とあるのは「同号又は同項第3号に掲げる小学校就学前子どもに該当する教育・保育給

第44条 特定地域型保育事業者は、児童福祉施設の設備及び運営に関する基準第35条の規定に基づき保育所における保育の内容について内閣総理大臣が定める指針に準じ、それぞれの事業の特性に留意して、小学校就学前子ども心身の状況等に応じて、特定地域型保育の提供を適切に行わなければならない。

第45条

～ 略

第50条

第3節 特例地域型保育給付費に関する基準

(特別利用地域型保育の基準)

第51条 特定地域型保育事業者が法第19条第1号に掲げる小学校就学前子どもに該当する教育・保育給付認定子どもに対し特別利用地域型保育を提供する場合には、法第46条第1項に規定する地域型保育事業の認可基準を遵守しなければならない。

2 特定地域型保育事業者が、前項の規定により特別利用地域型保育を提供する場合には、当該特別利用地域型保育に係る法第19条第1号に掲げる小学校就学前子どもに該当する教育・保育給付認定子ども数及び特定地域型保育事業所を現に利用している満3歳未満保育認定子ども(次条第1項の規定により特定利用地域型保育を提供する場合には、当該特定利用地域型保育の対象となる法第19条第2号に掲げる小学校就学前子どもに該当する教育・保育給付認定子どもを含む。)の総数が、第37条第2項の規定により定められた利用定員の数を超えないものとする。

3 特定地域型保育事業者が、第1項の規定により特別利用地域型保育を提供する場合には、特定地域型保育には特別利用地域型保育を、地域型保育給付費には特例地域型保育給付費(法第30条第1項の特例地域型保育給付費をいう。次条第3項において同じ。)を、それぞれ含むものとして、この章(第40条第2項を除き、前条において準用する第8条から第14条まで(第10条及び第13条を除く。)、第17条から第19条まで及び第23条から第33条までを含む。次条第3項において同じ。)の規定を適用する。この場合において、第39条第2項中「利用の申込みに係る法第19条第3号に掲げる小学校就学前子ども数」とあるのは「利用の申込みに係る法第19条第1号に掲げる小学校就学前子ども数」と、「満3歳未満保育認定子ども(特定満3歳以上保育認定子どもを除く。以下この章において同じ。)」とあるのは「同条第1号又は第3号に掲げる小学校就学前子どもに該当する教育・保育給付認定子ども

費には特例地域型保育給付費を、それぞれ含むものとして、この章の規定を適用する。この場合において、第43条第1項中「教育・保育給付認定保護者」とあるのは「教育・保育給付認定保護者（特定利用地域型保育の対象となる法第19条第1項第2号に掲げる小学校就学前子どもに該当する教育・保育給付認定子ども（特定満3歳以上保育認定子どもに限る。）に係る教育・保育給付認定保護者に限る。）」と、同条第2項中「法第29条第3項第1号に掲げる額」とあるのは「法第30条第2項第3号の内閣総理大臣が定める基準により算定した費用の額」と、同条第4項中「掲げる費用」とあるのは「掲げる費用及び食事の提供（特定利用地域型保育の対象となる特定満3歳以上保育認定子どもに対するもの及び満3歳以上保育認定子ども（令第4条第1項第2号に規定する満3歳以上保育認定子どもをいう。）に係る第13条第4項第3号ア又はイに掲げるものを除く。）に要する費用」とする。

以下 略

費には特例地域型保育給付費を、それぞれ含むものとして、この章の規定を適用する。この場合において、第43条第1項中「教育・保育給付認定保護者」とあるのは「教育・保育給付認定保護者（特定利用地域型保育の対象となる法第19条第2号に掲げる小学校就学前子どもに該当する教育・保育給付認定子ども（特定満3歳以上保育認定子どもに限る。）に係る教育・保育給付認定保護者に限る。）」と、同条第2項中「法第29条第3項第1号に掲げる額」とあるのは「法第30条第2項第3号の内閣総理大臣が定める基準により算定した費用の額」と、同条第4項中「掲げる費用」とあるのは「掲げる費用及び食事の提供（特定利用地域型保育の対象となる特定満3歳以上保育認定子どもに対するもの及び満3歳以上保育認定子ども（令第4条第1項第2号に規定する満3歳以上保育認定子どもをいう。）に係る第13条第4項第3号ア又はイに掲げるものを除く。）に要する費用」とする。

以下 略

(第2条による改正 焼津市家庭的保育事業等の設備及び運営に関する基準を定める条例の一部改正) 新旧対照表

旧		新	
<p>焼津市家庭的保育事業等の設備及び運営に関する基準を定める条例 平成26年10月8日条例第18号</p> <p>第1条 ～ 略 第24条 (保育の内容) 第25条 家庭的保育事業者は、児童福祉施設の設備及び運営に関する基準（昭和23年厚生省令第63号）第35条に規定する厚生労働大臣が定める指針に準じ、家庭的保育事業の特性に留意して、保育する乳幼児の心身の状況等に応じた保育を提供しなければならない。</p> <p>以下 略</p>	<p>焼津市家庭的保育事業等の設備及び運営に関する基準を定める条例 平成26年10月8日条例第18号</p> <p>第1条 ～ 略 第24条 (保育の内容) 第25条 家庭的保育事業者は、児童福祉施設の設備及び運営に関する基準（昭和23年厚生省令第63号）第35条に規定する内閣総理大臣が定める指針に準じ、家庭的保育事業の特性に留意して、保育する乳幼児の心身の状況等に応じた保育を提供しなければならない。</p> <p>以下 略</p>	<p>以下 略</p>	<p>以下 略</p>

(第3条による改正 焼津市子ども・子育て会議条例の一部改正) 新旧対照表

旧	新
<p>焼津市子ども・子育て会議条例 (設置) 平成25年12月25日条例第45号</p> <p>第1条 子ども・子育て支援法（平成24年法律第65号。以下「法」という。） 第77条第1項の規定に基づき、焼津市子ども・子育て会議（以下「子育て会議」という。）を置く。 (所掌事務)</p> <p>第2条 子育て会議は、次に掲げる事務を処理するものとする。 (1) 法第77条第1項各号に規定する事項に関すること。 (2) 前号に掲げるもののほか、焼津市子ども・子育て支援施策に関する重要事項その他市長が必要と認める事項に関すること。</p> <p>以下 略</p>	<p>焼津市子ども・子育て会議条例 (設置) 平成25年12月25日条例第45号</p> <p>第1条 子ども・子育て支援法（平成24年法律第65号。以下「法」という。） 第72条第1項の規定に基づき、焼津市子ども・子育て会議（以下「子育て会議」という。）を置く。 (所掌事務)</p> <p>第2条 子育て会議は、次に掲げる事務を処理するものとする。 (1) 法第72条第1項各号に規定する事項に関すること。 (2) 前号に掲げるもののほか、焼津市子ども・子育て支援施策に関する重要事項その他市長が必要と認める事項に関すること。</p> <p>以下 略</p>

(第4条による改正 焼津市大井川精神障害者地域活動支援センター条例の一部改正) 新旧対照表

旧	新
<p>焼津市大井川精神障害者地域活動支援センター条例 平成20年10月7日条例第84号</p> <p>第1条 略 第2条 略 (事業)</p> <p>第3条 センターは、次に掲げる事業を行う。 (1) 法第77条第1項第9号に規定する創作的活動又は生産活動の機会の提供、社会との交流の促進その他の厚生労働省令で定める便宜を供与する事業</p> <p>(2) 前号に掲げるもののほか、前条に規定する目的のため市長が必要と認める事業</p> <p>以下 略</p>	<p>焼津市大井川精神障害者地域活動支援センター条例 平成20年10月7日条例第84号</p> <p>第1条 略 第2条 略 (事業)</p> <p>第3条 センターは、次に掲げる事業を行う。 (1) 法第77条第1項第9号に規定する創作的活動又は生産活動の機会の提供、社会との交流の促進その他の主務省令で定める便宜を供与する事業</p> <p>(2) 前号に掲げるもののほか、前条に規定する目的のため市長が必要と認める事業</p> <p>以下 略</p>

議第47号 焼津市職員の特殊勤務手当に関する条例の一部を改正する条例（案） 新旧対照表

旧	新
<p>焼津市職員の特殊勤務手当に関する条例</p> <p>昭和52年12月22日 条例第32号</p> <p>第1条 ～ 第4条 (保健衛生業務手当)</p> <p>第5条 保健衛生業務に従事する職員の特殊勤務手当の種類は、次のとおりとする。</p> <p>(1) 感染症予防等作業手当 (2) 清掃作業手当 (3) 家畜類等死体処理手当 (4) 公害調査手当</p> <p>2 感染症予防等作業手当は、感染症が発生し、若しくは発生のおそれのある場合又は結核予防上必要がある場合において、職員が感染症若しくは結核の患者若しくは感染症若しくは結核の疑いのある患者の予防救治若しくは感染症若しくは結核の病原体に汚染された物件若しくは汚染された疑いのある物件の処理作業に従事したとき又は伝染病菌を有する家畜若しくは伝染病菌を有する疑いのある家畜に対する防疫作業に従事したときに支給する。</p> <p>3 ～ 5 附 則 1 ～ 3</p>	<p>焼津市職員の特殊勤務手当に関する条例</p> <p>昭和52年12月22日 条例第32号</p> <p>第1条 ～ 第4条 (保健衛生業務手当)</p> <p>第5条 保健衛生業務に従事する職員の特殊勤務手当の種類は、次のとおりとする。</p> <p>(1) 感染症予防等作業手当 (2) 清掃作業手当 (3) 家畜類等死体処理手当 (4) 公害調査手当</p> <p>2 感染症予防等作業手当は、感染症が発生し、若しくは発生のおそれのある場合又は結核予防上必要がある場合において、職員が感染症若しくは結核の患者若しくは感染症若しくは結核の疑いのある患者の予防救治若しくは感染症若しくは結核の病原体に汚染された物件若しくは汚染された疑いのある物件の処理作業に従事したとき又は伝染病菌を有する家畜若しくは伝染病菌を有する疑いのある家畜に対する防疫作業に従事したときに支給する。</p> <p>3 ～ 5 附 則 1 ～ 3</p> <p>(新型コロナウイルス感染症により生じた事態に対処するための感染症予防等作業手当の特例)</p> <p>4 <u>第5条第2項の規定にかかわらず、職員が、新型コロナウイルス感染症(病原体がベータコロナウイルス属のコロナウイルス(令和2年1月に、中華人民共和国から世界保健機関に対して、人に伝染する能力を有することが新たに報告されたものに限る。)である感染症をいう。以下同じ。)から市民の</u></p>

生命及び健康を保護するために、新型コロナウイルス感染症の患者又はその疑いのある者に接して行う作業、これらの者が使用した物件の処理作業その他市長が必要と認める作業に従事したときは、感染症予防等作業手当を支給する。この場合において、感染症予防等作業手当の額は、第11条の規定にかかわらず、作業に従事した日1日につき3,000円（新型コロナウイルス感染症の患者若しくはその疑いのある者の身体に接触して又はこれらの者に長時間にわたり接して行う作業その他市長がこれに準ずると認める作業に従事した場合にあっては、4,000円）とする。

旧	新
<p>焼津市税条例</p> <p>昭和29年6月1日条例第14号</p> <p>第1条 ～ 略 第34条の8 (配当割額又は株式等譲渡所得割額の控除) 第34条の9 略</p> <p>2 前項の規定により控除されるべき額で同項の所得割の額から控除することができなかつた金額は、令第48条の9の3から第48条の9の6までに定めるところにより、同項の納税義務者に対しその控除することができなかつた金額を還付し、又は当該納税義務者の同項の確定申告書に係る年の末日の属する年度の翌年度分の個人の県民税若しくは市民税に充当し、若しくは当該納税義務者の未納に係る徴収金に充当する。</p> <p>3 略 第35条 ～ 略 第36条の3 (個人の市民税に係る給与所得者の扶養親族等申告書) 第36条の3の2 略</p>	<p>焼津市税条例</p> <p>昭和29年6月1日条例第14号</p> <p>第1条 ～ 略 第34条の8 (配当割額又は株式等譲渡所得割額の控除) 第34条の9 略</p> <p>2 前項の規定により控除されるべき額で同項の所得割の額から控除することができなかつた金額は、令第48条の9の3から第48条の9の6までに定めるところにより、同項の納税義務者に対しその控除することができなかつた金額を還付し、又は当該控除することができなかつた金額のうち法第314条の9第2項後段に規定する還付をすべき金額により当該納税義務者の前項の確定申告書に係る年の末日の属する年度の翌年度分の個人の県民税、個人の市民税若しくは森林環境税を納付し、若しくは納入し、若しくは当該納税義務者の未納に係る徴収金を納付し、若しくは納入する。</p> <p>3 略 第35条 ～ 略 第36条の3 (個人の市民税に係る給与所得者の扶養親族等申告書) 第36条の3の2 略</p> <p>2 前項又は法第317条の3の2第1項の規定による申告書を給与支払者を経由して提出する場合において、当該申告書に記載すべき事項がその年の前年において当該給与支払者を経由して提出した前項又は法第317条の3の2第1項の規定による申告書(その者が当該前年の中途において次項の規定による申告書を当該給与支払者を経由して提出した場合には、当該前年の最後に提出した同項の規定による申告書)に記載した事項と異動がないときは、給与所得者は、施行規則で定めるところにより、前項又は法第317条の3の2第1項の規定により記載すべき事項に代えて当該異動がない旨を記載した前項又は法第317条の3の2第1項の規定による申告書を提出することが</p>

きる。

3. 第1項又は法第317条の3の2第1項の規定による申告書を提出した給与所得者で市内に住所を有するものは、その年の中途において当該申告書に記載した事項について異動を生じた場合には、第1項又は法第317条の3の2第1項の給与支払者からその異動を生じた日後最初に給与の支払を受ける日の前日までに、施行規則で定めるところにより、その異動の内容その他施行規則で定める事項を記載した申告書を、当該給与支払者を經由して、市長に提出しなければならない。
4. 第1項及び前項の場合において、これらの規定による申告書がその提出の際に經由すべき給与支払者に受理されたときは、その申告書は、その受理された日に市長に提出されたものとみなす。
5. 給与所得者は、第1項及び第3項の規定による申告書の提出の際に經由すべき給与支払者が令第48条の9の7の2において準用する令第8条の2の2に規定する要件を満たす場合には、施行規則で定めるところにより、当該申告書の提出に代えて、当該給与支払者に対し、当該申告書に記載すべき事項を電磁的方法（電子情報処理組織を使用する方法その他の情報通信の技術を利用する方法であつて施行規則で定めるところをいう。次条第4項及び第53条の9第3項において同じ。）により提供することができる。
6. 前項の規定の適用がある場合における第4項の規定の適用については、同項中「申告書が」とあるのは「申告書に記載すべき事項を」と、「給与支払者に受理されたとき」とあるのは「給与支払者が提供を受けたとき」と、「受理された日」とあるのは「提供を受けた日」とする。
- 第36条の3の3
略
- 第37条
(個人の市民税の徴収の方法等)
- 第38条 個人の市民税は、第44条、第47条の2第1項、第47条の5又は第53条の5の規定により特別徴収の方法による場合を除くほか、普通徴収の方法により徴収する。
- 2 略
- 3 森林環境税は、当該個人の市民税の均等割を賦課し、及び徴収する場合には併せて賦課し、及び徴収する。
- 第39条
略
2. 前項又は法第317条の3の2第1項の規定による申告書を提出した給与所得者で市内に住所を有するものは、その年の中途において当該申告書に記載した事項について異動を生じた場合には、前項又は法第317条の3の2第1項の給与支払者からその異動を生じた日後最初に給与の支払を受ける日の前日までに、施行規則で定めるところにより、その異動の内容その他施行規則で定める事項を記載した申告書を、当該給与支払者を經由して、市長に提出しなければならない。
3. 前2項の場合において、これらの規定による申告書がその提出の際に經由すべき給与支払者に受理されたときは、その申告書は、その受理された日に市長に提出されたものとみなす。
4. 給与所得者は、第1項及び第2項の規定による申告書の提出の際に經由すべき給与支払者が令第48条の9の7の2において準用する令第8条の2の2に規定する要件を満たす場合には、施行規則で定めるところにより、当該申告書の提出に代えて、当該給与支払者に対し、当該申告書に記載すべき事項を電磁的方法（電子情報処理組織を使用する方法その他の情報通信の技術を利用する方法であつて施行規則で定めるところをいう。次条第4項及び第53条の9第3項において同じ。）により提供することができる。
5. 前項の規定の適用がある場合における第3項の規定の適用については、同項中「申告書が」とあるのは「申告書に記載すべき事項を」と、「給与支払者に受理されたとき」とあるのは「給与支払者が提供を受けたとき」と、「受理された日」とあるのは「提供を受けた日」とする。
- 第36条の3の3
略
- 第37条
(個人の市民税の徴収の方法)
- 第38条 個人の市民税は、第44条、第47条の2第1項、第47条の5又は第53条の5の規定によつて特別徴収の方法による場合を除くほか、普通徴収の方法によつて徴収する。
- 2 略
- 第39条
略

は一部を普通徴収の方法により徴収することとされたい旨の申出があつた場合でその事情がやむを得ないと認められるときは、市長は、当該特別徴収の方法により徴収すべき給与所得以外の所得に係る所得割額でまだ特別徴収により徴収していない額の全部又は一部を普通徴収の方法により徴収するものとする。

4 略

5 納税義務者である給与所得者に対し給与の支払をする者に当該年度の初日の翌日から翌年の4月30日までの間に異動を生じた場合において、当該給与所得者が当該給与所得者に対して新たに給与の支払をする者となつた者（所得税法第183条の規定によつて給与の支払をする際所得税を徴収して納付する義務がある者に限る。以下この項において同じ。）を通じて、当該異動によつて従前の給与の支払をする者から給与の支払を受けなくなつた日の属する月の翌月の10日（その支払を受けなくなつた日が翌年の4月中である場合には、同月30日）までに、第1項の規定により特別徴収の方法によつて徴収されるべき前年中の給与所得に係る所得割額及び均等割額の合算額（既に特別徴収の方法によつて徴収された金額があるときは、当該金額を控除した金額）を特別徴収の方法によつて徴収されたい旨の申出をしたときは、当該合算額を特別徴収の方法によつて徴収するものとする。ただし、当該申出が翌年の4月中にあつた場合において、特別徴収の方法によつて徴収することが困難であると市長が認めるときは、この限りでない。

6 特別徴収の方法によつて個人の市民税を徴収される納税義務者が当該年度の初日の属する年の6月1日から12月31日までの間に給与の支払を受けないこととなり、かつ、その事由が発生した日の属する月の翌月以降の月割額を特別徴収の方法によつて徴収されたい旨の当該納税義務者からの申出があつた場合及び当該納税義務者が翌年の1月1日から4月30日までの間に給与の支払を受けないこととなつた場合には、その者に対してその年の5月31日までの間に支払われるべき給与又は退職手当等で当該月割額の全額に相当する金額を超えるものがあるときに限り、当該月割額の全額（同日までに当該給与又は退職手当等の全部又は一部の支払がされないこととなつたときにあつては、同日までに支払われた当該給与又は退職手当等の額から徴収することができる額）を特別徴収の方法によつて徴収する。

第46条 略

（給与所得に係る特別徴収税額の普通徴収税額への繰入れ）

第47条 個人の市民税の納税者が給与の支払を受けなくなつたこと等により

を普通徴収の方法により徴収することとされたい旨の申出があつた場合でその事情がやむを得ないと認められるときは、市長は、当該特別徴収の方法により徴収すべき給与所得以外の所得に係る所得割額でまだ特別徴収により徴収していない額の全部又は一部を普通徴収の方法により徴収するものとする。

4 略

5 納税義務者である給与所得者に対し給与の支払をする者に当該年度の初日の翌日から翌年の4月30日までの間に異動を生じた場合において、当該給与所得者が当該給与所得者に対して新たに給与の支払をする者となつた者（所得税法第183条の規定によつて給与の支払をする際所得税を徴収して納付する義務がある者に限る。以下この項において同じ。）を通じて、当該異動によつて従前の給与の支払をする者から給与の支払を受けなくなつた日の属する月の翌月の10日（その支払を受けなくなつた日が翌年の4月中である場合には、同月30日）までに、第1項の規定により特別徴収の方法によつて徴収されるべき前年中の給与所得に係る所得割額及び均等割額の合算額（既に特別徴収の方法により徴収された金額があるときは、当該金額を控除した金額）を特別徴収の方法によつて徴収されたい旨の申出をしたときは、当該合算額を特別徴収の方法によつて徴収するものとする。ただし、当該申出が翌年の4月中にあつた場合において、特別徴収の方法によつて徴収することが困難であると市長が認めるときは、この限りでない。

6 特別徴収の方法により個人の市民税を徴収される納税義務者が当該年度の初日の属する年の6月1日から12月31日までの間に給与の支払を受けないこととなり、かつ、その事由が発生した日の属する月の翌月以降の月割額を特別徴収の方法によつて徴収されたい旨の当該納税義務者からの申出があつた場合及び当該納税義務者が翌年の1月1日から4月30日までの間に給与の支払を受けないこととなつた場合には、その者に対してその年の5月31日までの間に支払われるべき給与又は退職手当等で当該月割額の全額に相当する金額を超えるものがあるときに限り、当該月割額の全額（同日までに当該給与又は退職手当等の全部又は一部の支払がされないこととなつたときにあつては、同日までに支払われた当該給与又は退職手当等の額から徴収することができる額）を特別徴収の方法により徴収する。

第46条 略

（給与所得に係る特別徴収税額の普通徴収税額への繰入れ）

第47条 個人の市民税の納税者が給与の支払を受けなくなつたこと等により

給与所得に係る特別徴収税額を特別徴収の方法によつて徴収されないこととなつた場合においては、特別徴収の方法によつて徴収されないこととなつた金額に相当する税額は、特別徴収の方法によつて徴収されないこととなつた日以後において到来する第40条第1項の納期がある場合においては、それぞれの納期において、その日以後に到来する同項の納期がない場合においては、直ちに、普通徴収の方法によつて徴収するものとする。

2 法第321条の6第1項の通知によつて変更された給与所得に係る特別徴収税額に係る個人の市民税の納税者について、既に特別徴収義務者から市に納入された給与所得に係る特別徴収税額が当該納税者から徴収すべき給与所得に係る特別徴収税額を超える場合（徴収すべき給与所得に係る特別徴収税額がない場合を含む。）において当該納税者の未納に係る徴収金があるときは、当該過納又は誤納に係る税額は、法第17条の2の規定によつて当該納税者の未納に係る徴収金に充当する。

給与所得に係る特別徴収税額を特別徴収の方法により徴収されないこととなつた場合には、特別徴収の方法により徴収されないこととなつた金額に相当する税額は、特別徴収の方法により徴収されないこととなつた日以後において到来する第40条第1項の納期がある場合にはそれぞれ別の納期において、その日以後に到来する同項の納期がない場合には直ちに、普通徴収の方法により徴収するものとする。

2 法第321条の6第1項の通知により変更された給与所得に係る特別徴収税額に係る個人の市民税の納税者について、既に特別徴収義務者から市に納入された給与所得に係る特別徴収税額が当該納税者から徴収すべき給与所得に係る特別徴収税額を超える場合（徴収すべき給与所得に係る特別徴収税額がない場合を含む。）において当該納税者の未納に係る徴収金があるときは、当該過納又は誤納に係る税額は、法第17条の2の2第1項第2号に規定する市町村徴収金関係過誤納金とみなして、同条第3項、第6項及び第7項の規定を適用することができるものとし、当該市町村徴収金関係過誤納金により当該納税者の未納に係る徴収金を納付し、又は納入することを委託したものとみなす。

（公的年金等に係る所得に係る個人の市民税の特別徴収）

第47条の2 個人の市民税の納税義務者が当該年度の初日の属する年の前年中において公的年金等の支払を受けた者であり、かつ、同日において老齢等年金給付（法第321条の7の2第1項の老齢等年金給付をいう。以下この節において同じ。）の支払を受けている年齢65歳以上の者（特別徴収の方法により徴収することが著しく困難であると認められるものとして次に掲げるものを除く。以下この節において「特別徴収対象年金所得者」という。）である場合には、当該納税義務者の前年中の公的年金等に係る所得に係る所得割額及び均等割額（これと併せて賦課徴収を行う森林環境税額を含む。以下この条及び第47条の5において同じ。）の合算額（当該納税義務者に係る均等割額を第44条第1項の規定により特別徴収の方法により徴収する場合には、公的年金等に係る所得に係る所得割額。以下この条及び第47条の5において同じ。）の2分の1に相当する額（以下この節において「年金所得に係る特別徴収税額」という。）を当該年度の初日の属する年の10月1日から翌年の3月31日までの間に支払われる老齢等年金給付から当該老齢等年金給付の支払の際に特別徴収の方法により徴収する。

(1) 略

(2) 特別徴収の方法により徴収することとした場合には当該年度におい

(1) 略

(2) 特別徴収の方法によつて徴収することとした場合には当該年度にお

いて当該老齢等年金給付の支払を受けないこととなると認められる者
2 前項の特別徴収対象年金所得者に対して課する個人の市民税のうち当該特別徴収対象年金所得者の前年中の公的年金等に係る所得に係る所得割額及び均等割額の合算額から年金所得に係る特別徴収税額を控除した額を第40条第1項の納期のうち当該年度の初日からその日の属する年の9月30日までの間に到来するものにおいて普通徴収の方法によって徴収する。

第47条の3

～ 略

第47条の5

(年金所得に係る特別徴収税額等の普通徴収税額への繰入れ)

第47条の6 法第321条の7の7第1項又は第3項(これらの規定を法第321条の7の8第3項において読み替えて準用する場合を含む。)の規定により特別徴収の方法によって徴収されないこととなった金額に相当する税額は、その特別徴収の方法によって徴収されないこととなった日以後において到来する第40条第1項の納期がある場合においてはそれぞれの納期において、その日以後に到来する同項の納期がない場合には直ちに、普通徴収の方法によって徴収するものとする。

2 法第321条の7の7第3項(法第321条の7の8第3項において読み替えて準用する場合を含む。)の規定により年金所得に係る特別徴収税額又は年金所得に係る仮特別徴収税額を特別徴収の方法によって徴収されないこととなった特別徴収対象年金所得者について、既に特別徴収義務者から市に納入された年金所得に係る特別徴収税額又は年金所得に係る仮特別徴収税額が当該特別徴収対象年金所得者から徴収すべき年金所得に係る特別徴収税額又は年金所得に係る仮特別徴収税額を超える場合(徴収すべき年金所得に係る特別徴収税額又は年金所得に係る仮特別徴収税額を超える特別徴収税額を含む。)において当該特別徴収対象年金所得者の未納に係る徴収金があるときは、当該過納又は誤納に係る税額は、法第17条の2の規定によって当該特別徴収対象年金所得者の未納に係る徴収金に充当する。

第48条

～ 略

第81条の9

て当該老齢等年金給付の支払を受けないこととなると認められる者
2 前項の特別徴収対象年金所得者に対して課する個人の市民税のうち当該特別徴収対象年金所得者の前年中の公的年金等に係る所得に係る所得割額及び均等割額の合算額から年金所得に係る特別徴収税額を控除した額を第40条第1項の納期のうち当該年度の初日からその日の属する年の9月30日までの間に到来するものにおいて普通徴収の方法により徴収する。

第47条の3

～ 略

第47条の5

(年金所得に係る特別徴収税額等の普通徴収税額への繰入れ)

第47条の6 法第321条の7の7第1項又は第3項(これらの規定を法第321条の7の8第3項において読み替えて準用する場合を含む。)の規定により特別徴収の方法により徴収されないこととなった金額に相当する税額は、その特別徴収の方法により徴収されないこととなった日以後において到来する第40条第1項の納期がある場合にはそれぞれの納期において、その日以後に到来する同項の納期がない場合には直ちに、普通徴収の方法により徴収するものとする。

2 法第321条の7の7第3項(法第321条の7の8第3項において読み替えて準用する場合を含む。)の規定により年金所得に係る特別徴収税額又は年金所得に係る仮特別徴収税額を特別徴収の方法により徴収されないこととなった特別徴収対象年金所得者について、既に特別徴収義務者から市に納入された年金所得に係る特別徴収税額又は年金所得に係る仮特別徴収税額が当該特別徴収対象年金所得者から徴収すべき年金所得に係る特別徴収税額又は年金所得に係る仮特別徴収税額を超える場合(徴収すべき年金所得に係る特別徴収税額又は年金所得に係る仮特別徴収税額を超える特別徴収税額を含む。)において当該特別徴収対象年金所得者の未納に係る徴収金があるときは、当該過納又は誤納に係る税額は、法第17条の2の2第1項第2号に規定する市町村徴収金関係過誤納金とみなして、同条第3項、第6項及び第7項の規定を適用することができるものとし、当該市町村徴収金関係過誤納金により当該特別徴収対象年金所得者の未納に係る徴収金を納付し、又は納入することを委託したものとみなす。

第48条

～ 略

第81条の9

(種別割の税率)

第82条 次の各号に掲げる軽自動車等に対して課する種別割の税率は、1台について、それぞれ当該各号に定める額とする。

(1) 原動機付自転車

ア～ウ 略

エ 三輪以上のもの(車室を備えず、かつ、輪距(2以上の輪距を有するもの)にあっては、その輪距のうち最大のもの)が0.5メートル以下であるもの及び側面が構造上開放されている車室を備え、かつ、輪距が0.5メートル以下の三輪のものを除く。)で、総排気量が0.02リットルを超えるもの又は定格出力が0.25キロワットを超えるもの 年額 3,700円

(2) 略

(3) 略

第83条

～ 略

第157条

附 則

第1条

～ 略

第10条

(法附則第15条第2項第1号等の条例で定める割合)

第10条の2 略

2

～ 略

25

(新築住宅等に対する固定資産税の減額の規定の適用を受けようとする者がすべき申告)

第10条の3 略

2

～ 略

11

(種別割の税率)

第82条 次の各号に掲げる軽自動車等に対して課する種別割の税率は、1台について、それぞれ当該各号に定める額とする。

(1) 原動機付自転車

ア～ウ 略

エ 三輪以上のもの(車室を備えず、かつ、輪距(2以上の輪距を有するもの)にあっては、その輪距のうち最大のもの)が0.5メートル以下であるもの、側面が構造上開放されている車室を備え、かつ、輪距が0.5メートル以下の三輪のものと及び道路運送車両の保安基準(昭和26年運輸省令第67号)第1条第1項第13号の6に規定する特定小型原動機付自転車を除く。)で、総排気量が0.02リットルを超えるもの又は定格出力が0.25キロワットを超えるもの 年額 3,700円

(2) 略

(3) 略

第83条

～ 略

第157条

附 則

第1条

～ 略

第10条

(法附則第15条第2項第1号等の条例で定める割合)

第10条の2 略

2

～ 略

25

26 法附則第15条の9の3第1項に規定する市町村の条例で定める割合は3分の1とする。

(新築住宅等に対する固定資産税の減額の規定の適用を受けようとする者がすべき申告)

第10条の3 略

2

～ 略

11

12 法附則第15条の9の3第1項に規定する特定マンションに係る区分所有に係る家屋について、同項の規定の適用を受けようとする者は、当該特定マンションに係る同項に規定する工事が完了した日から3月以内に、次に掲げる事項を記載した申告書に施行規則附則第7条第16項各号に掲げる書類を添付して市長に提出しなければならない。

(1) 納税義務者の住所、氏名又は名称及び個人番号又は法人番号（個人番号又は法人番号を有しない者にあつては、住所及び氏名又は名称）

(2) 家屋の所在、家屋番号、種類及び床面積

(3) 家屋の建築年月日及び登記年月日

(4) 当該工事が完了した年月日

(5) 当該工事が完了した日から3月を経過した後に申告書を提出する場合には、3月以内に提出することができなかつた理由

13 略

14 略

第11条

～ 略

第15条

(軽自動車税の環境性能割の賦課徴収の特例)

第15条の2 略

2及び3 略

4 前項の規定の適用がある場合における納付すべき軽自動車税の環境性能割の額は、同項の不足額に、これに100分の35の割合を乗じて計算した金額を加算した金額とする。

第15条の3

～ 略

第16条

(軽自動車税の種別割の賦課徴収の特例)

第16条の2 略

2 略

3 前項の規定の適用がある場合における納付すべき軽自動車税の種別割の額は、同項の不足額に、これに100分の35の割合を乗じて計算した金額を加算した金額とする。

以下 略

12 略

13 略

第11条

～ 略

第15条

(軽自動車税の環境性能割の賦課徴収の特例)

第15条の2 略

2及び3 略

4 前項の規定の適用がある場合における納付すべき軽自動車税の環境性能割の額は、同項の不足額に、これに100分の10の割合を乗じて計算した金額を加算した金額とする。

第15条の3

～ 略

第16条

(軽自動車税の種別割の賦課徴収の特例)

第16条の2 略

2 略

3 前項の規定の適用がある場合における納付すべき軽自動車税の種別割の額は、同項の不足額に、これに100分の10の割合を乗じて計算した金額を加算した金額とする。

以下 略

平面図

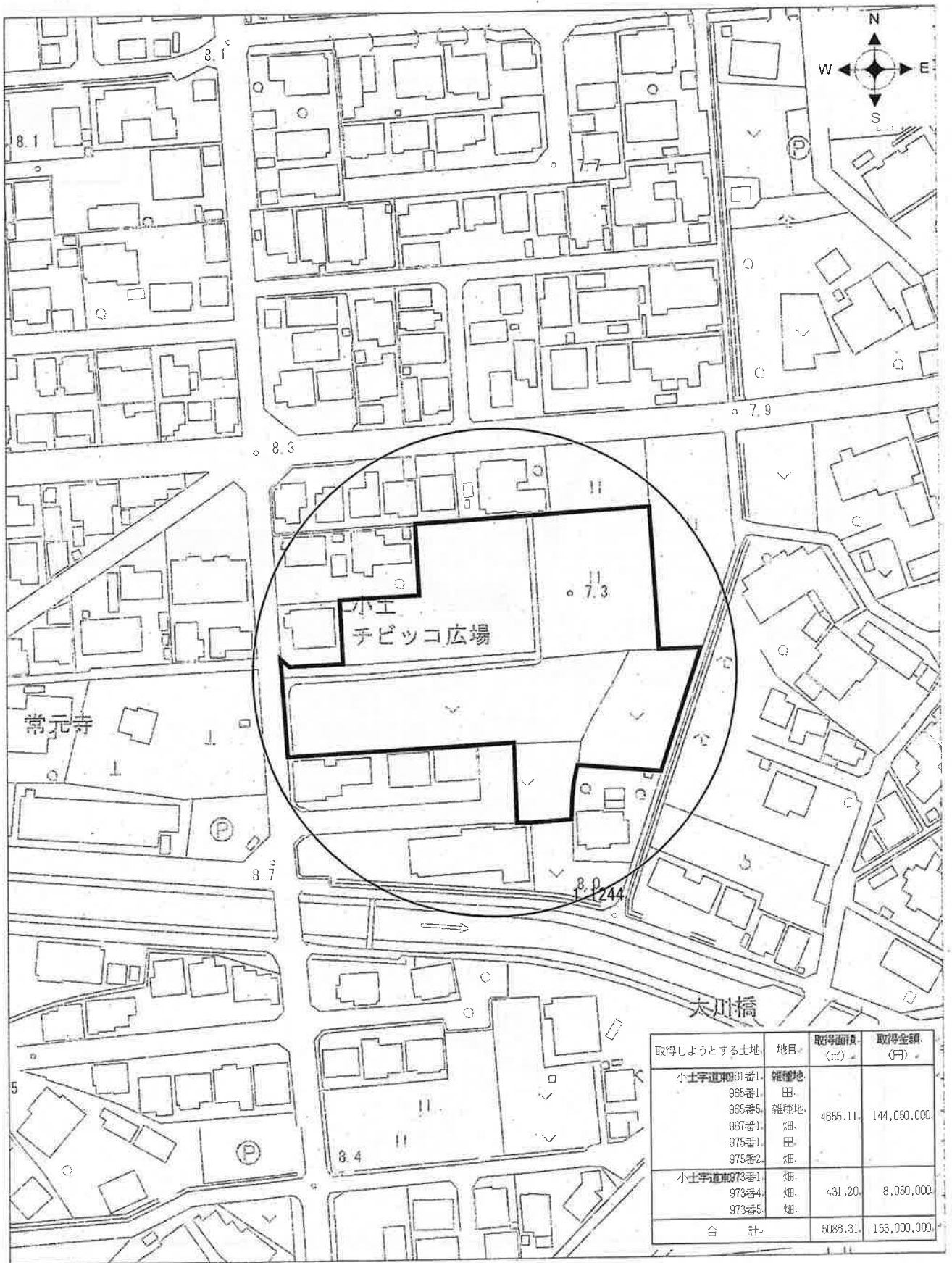

焼津市道路線
認定
【位置図】

N

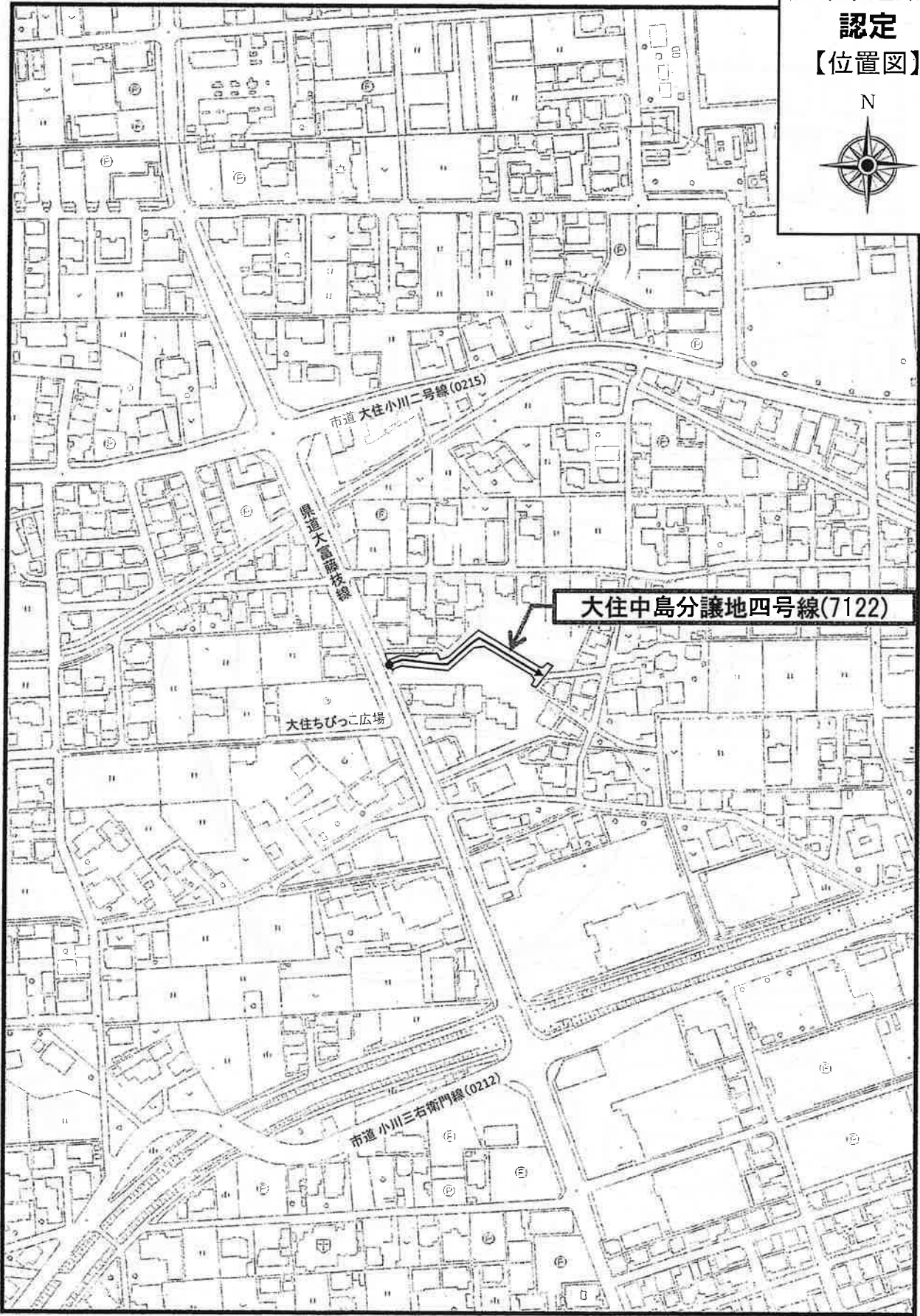

焼津市道路線
認定
【平面図】



最小幅員 6.0m

最大幅員 16.1m

延長 96.8m

県道大島驛枝線

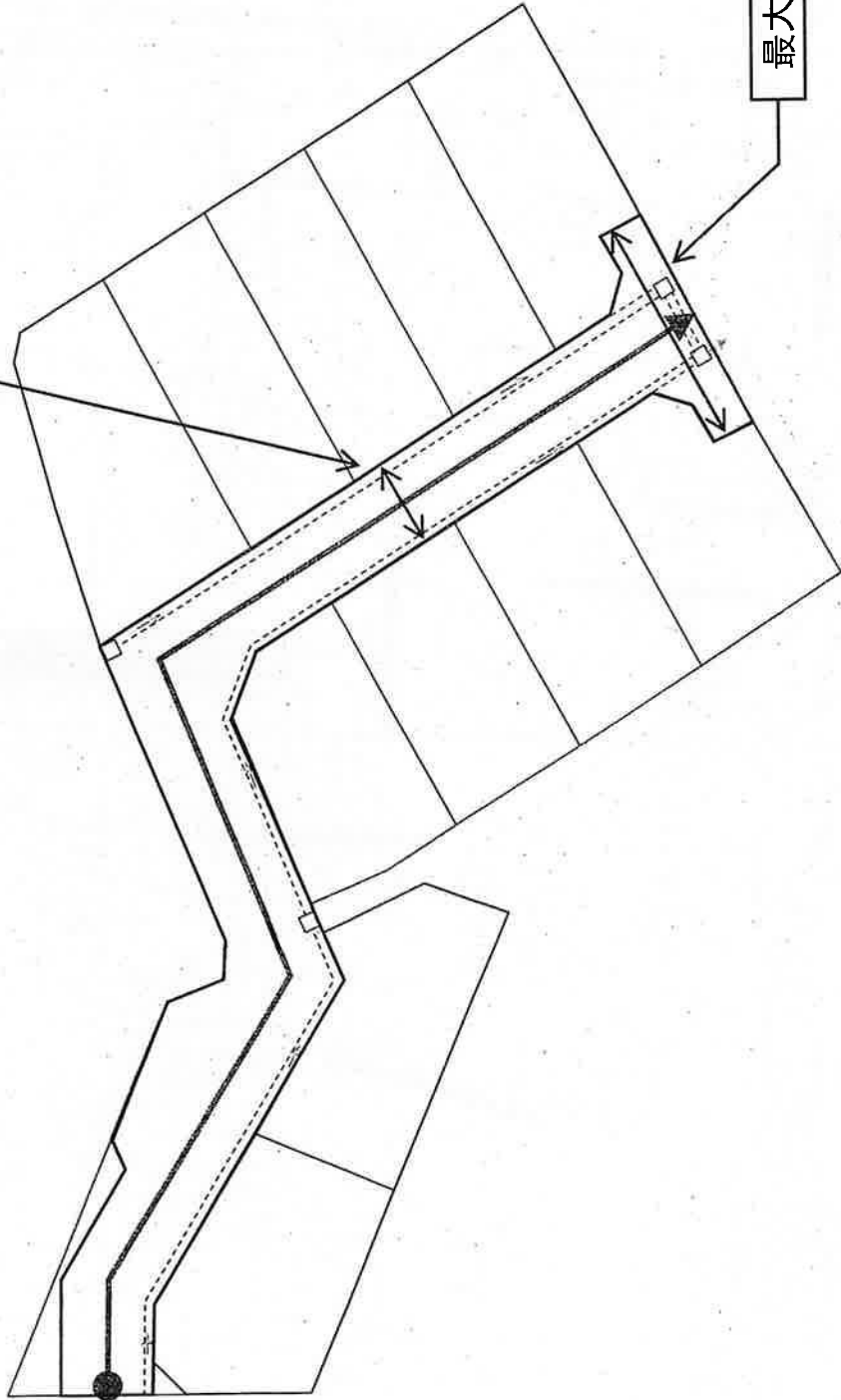

路線名	大住中島分譲地四号線 (7122)		
路線延長	最小幅員	最大幅員	
96.8m	6.0m	16.1m	

焼津市道路線
認定
【位置図】

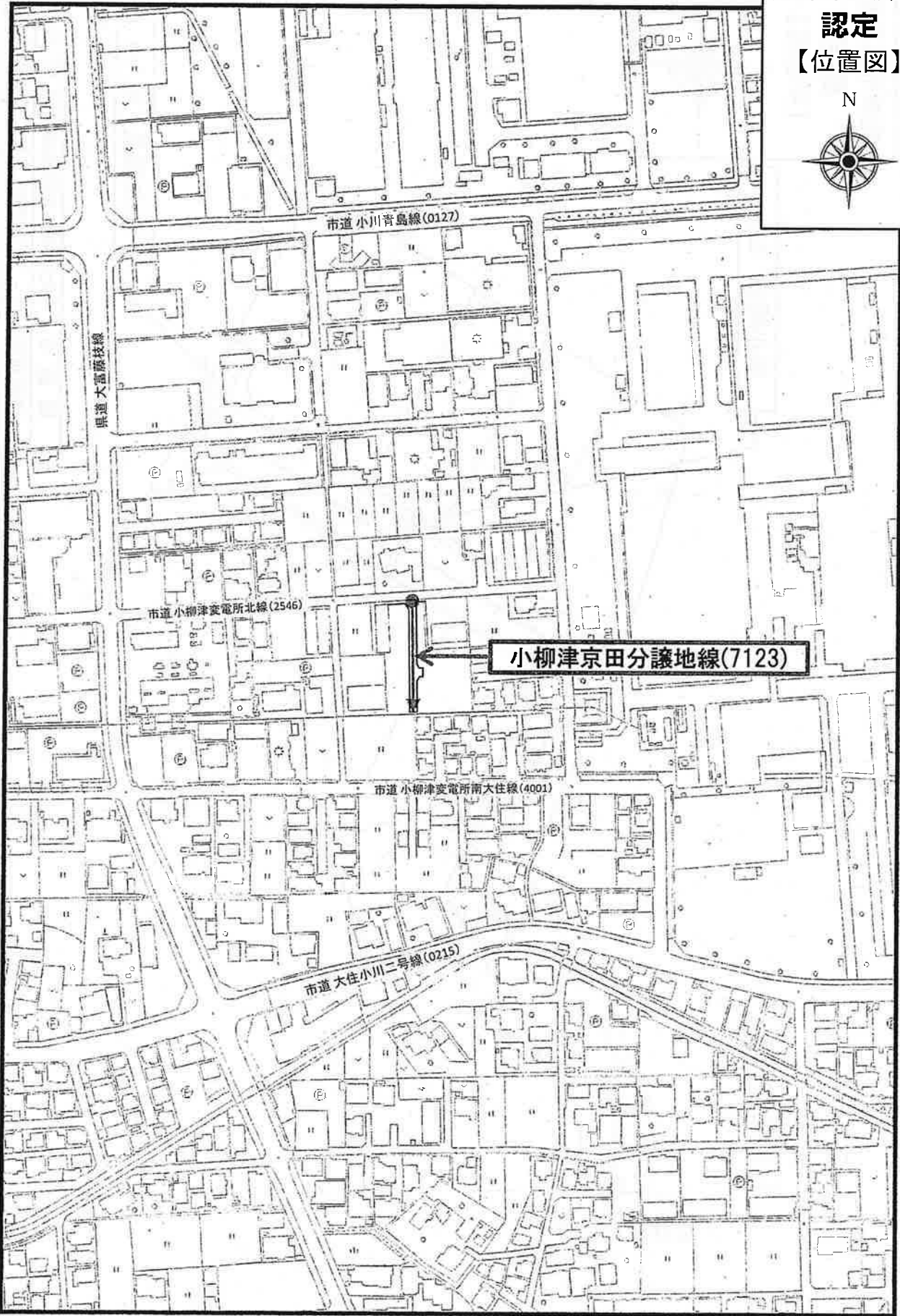

烧津市道路線
認定
【平面図】
N

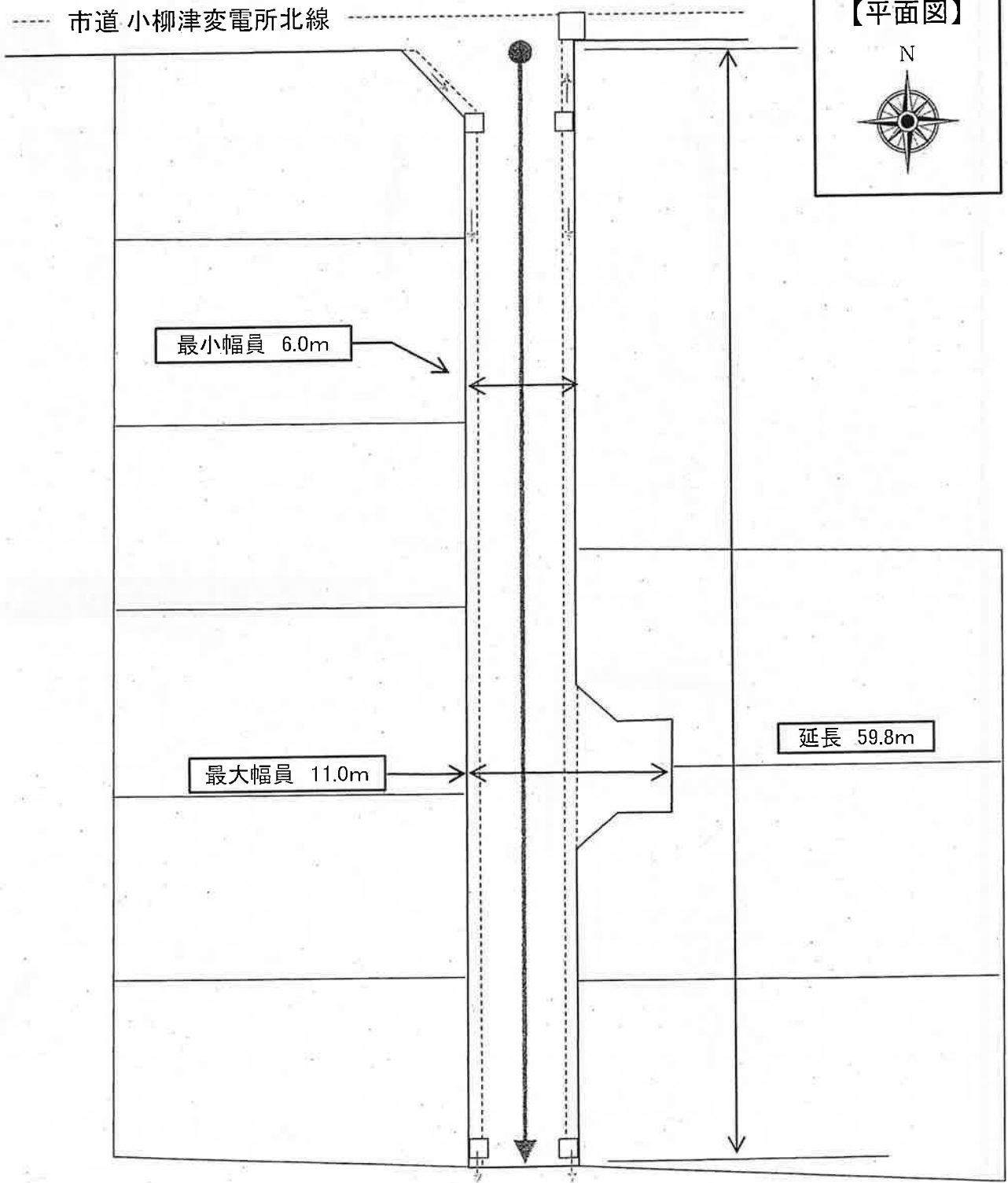
路線名	小柳津京田分譲地線 (7123)	
路線延長	最小幅員	最大幅員
59.8m	6.0m	11.0m

焼津市道路線
認定
【位置図】

N

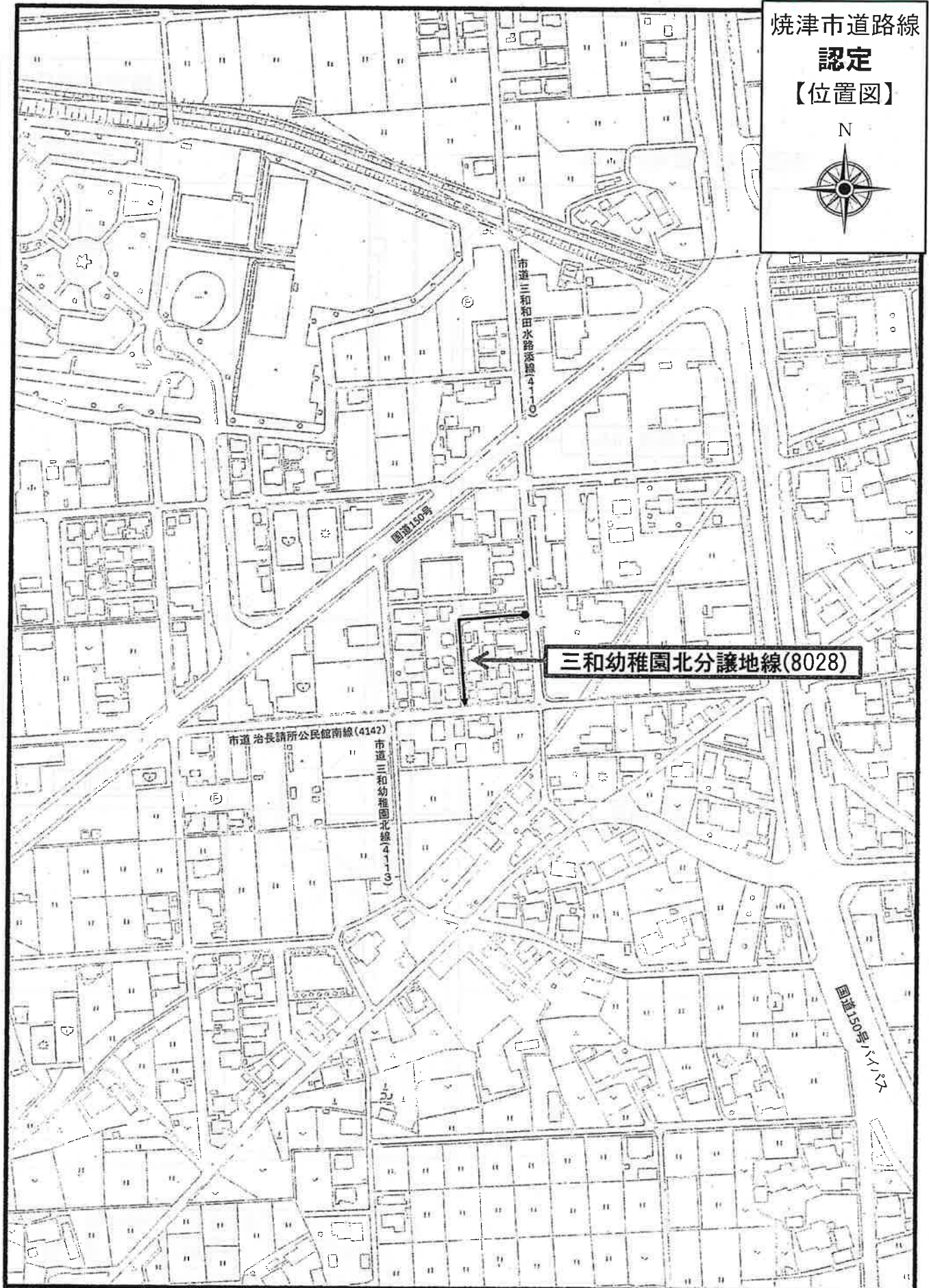

焼津市道路線
認定
【平面図】

N

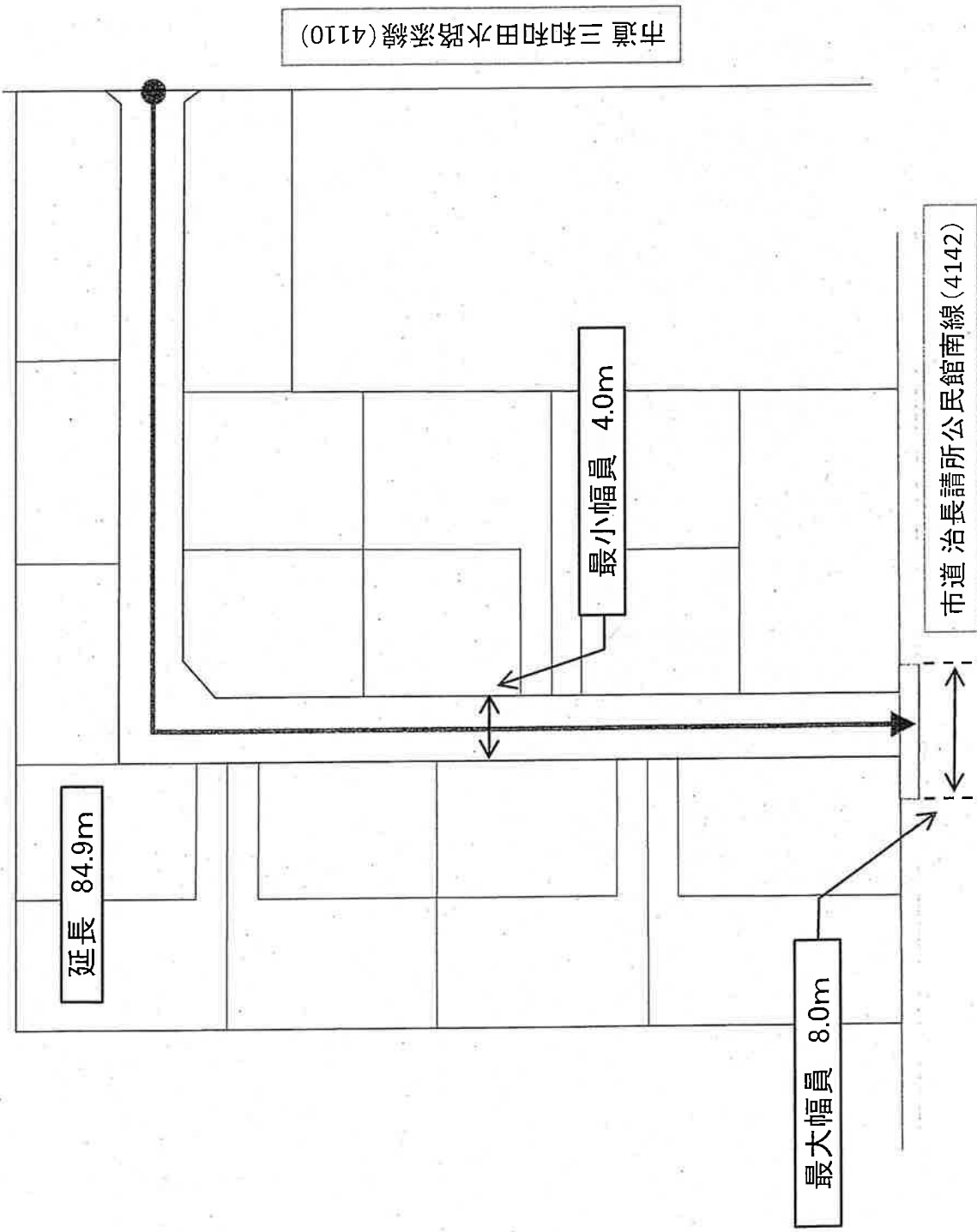
路線名	三和幼稚園北分譲地線 (8028)	
路線延長	最小幅員	最大幅員
84.9m	4.0m	8.0m

